



GRUPO GUILLEN

Carpintería de Madera



GRUPO GUILLEN

Carpintería de Madera

Puertas de Paso Laca



Puertas de Entrada Laca



Puertas de Sectorización Laca

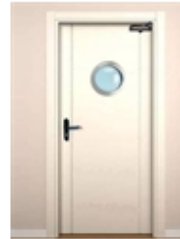

Ventanas



Puertas de Paso Barniz



Puertas de Entrada Barniz



Puertas de Sectorización Barniz



Balconeras



Armarios Abatibles Laca



Armarios Abatibles Barniz



Armarios Corredera Laca



Armarios Corredera Barniz





GRUPO GUILLEN

Carpintería de Madera

Carpintería Exterior

Ventanas



Balconeras





GRUPO GUILLEN

Carpintería de Madera

COMPOSICION

- CERCOS:
 - Básicos de 70x57mm
- BATIENTES:
 - Sección 79x57mm
 - Sección 79x68mm
 - Sección 85x79mm
- HERRAJES: Sistemas de la firma italiana AGB
- MADERA para Exterior: PINO SILVESTRE Laminado
- ACRISTALAMIENTO: Hasta 35 mm





GRUPO GUILLEN

Carpintería de Madera

COMPOSICION

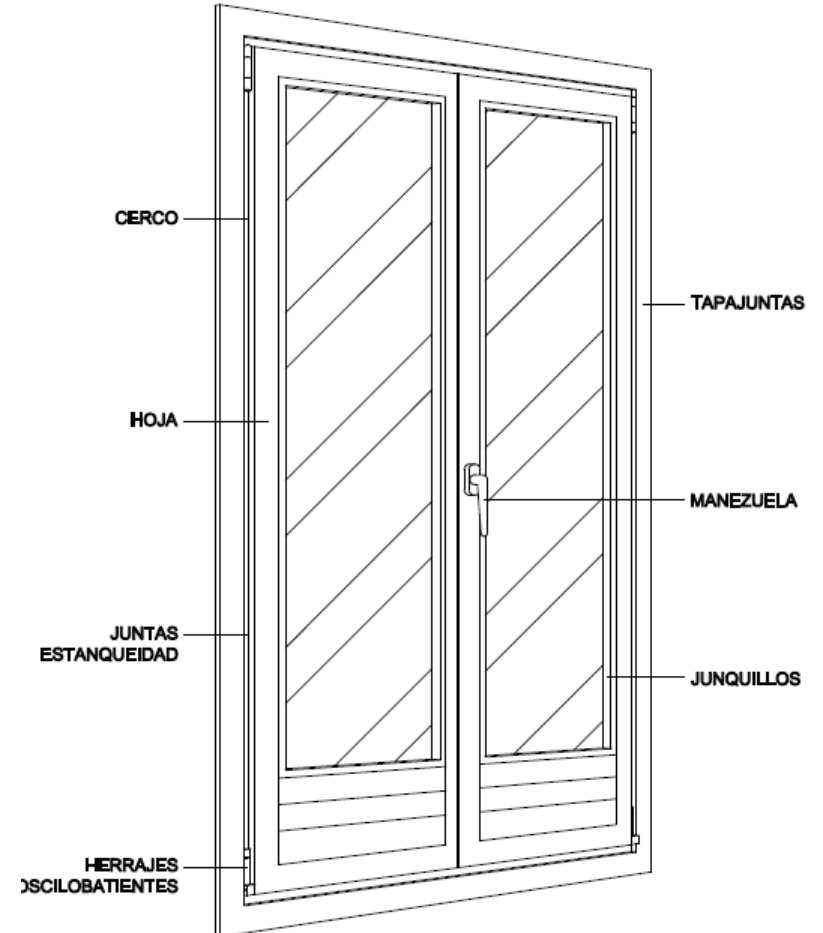
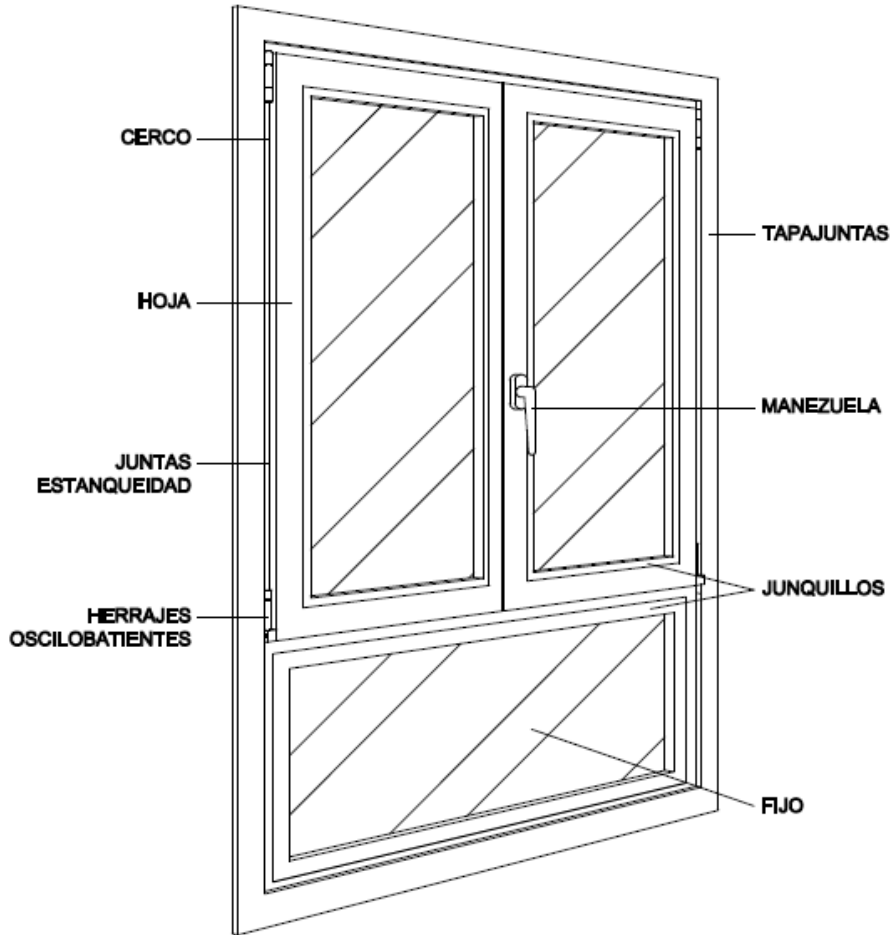



GRUPO GUILLEN

Carpintería de Madera

CARACTERISTICAS

- Aislamiento: TÉRMICO Y ACÚSTICO (pérdidas de calor del 16% inferiores a las perdidas en ventanas metálicas)
- Sostenibilidad:
 - Certificado FSC: materias primas empleadas procedentes de bosques sostenibles
 - Las ventanas de madera son 100% reciclables.
- Tratamiento:
 - Imprimación a fondo con fungicidas e insecticidas
 - Sellado y lijado de todas las superficies
 - Impregnación y pigmentación al agua, con lasures a poro abierto
 - Afinado y última mano de lasures
 - Este tratamiento asegura la durabilidad de los acabados en zonas de alta exposición, en plazo no menor a CINCO AÑOS
- Conservación: Cada DOS AÑOS aplicar una ligera mano de lasures, previa limpieza de sus superficies.
- Madera para Exterior opcionales (consultar precios):
 - PINO OREGÓN
 - CASTAÑO
 - ROBLE
 - IROKO





GRUPO GUILLEN

Carpintería de Madera

ACABADOS



Barniz Pino Claro



Pintura Blanca



Pintura Verde



Barniz Pino Oscuro



Pintura Roja



Pintura Azul

Otros acabados consultar precio

Nota: Los tonos y colores son orientativos, ya que dependen de la impresión. La empresa no se hace responsable de la exactitud de los mismos.





GRUPO GUILLEN

Carpintería de Madera

SECCIONES

Sección 79x57

Sección 79x68

Sección 85x79





GRUPO GUILLEN

Carpintería de Madera

SECCIONES

Sección 79x57

Suministro de carpintería exterior GUILLEN con certificado del Sistema de Calidad según certificado de la Asociación Española de Normalización y Certificación (AENOR) ER-0533/2009, en maderas de PINO laminado acabado en fábrica con lasure de exterior a poro abierto en blanco o en su color, incluso herrajes, embalajes especiales de protección.

Ventana abatible de alzado recto AIRE 12 sistema RECORD® (NIGH TECHNOLOGY TOOLING) con doble junta de estanqueidad formada por cerco de 57x70 mm. con cámaras de descompresión, tapajuntas a la cara interior de 68x12 mm. y hojas solapadas diáfanas de 79x57 mm. de sección y ajunquillamiento interno para acristalamientos de hasta 20 mm. de espesor, incluso herrajes especiales antioxidantes oscilobatiente con cremona embutida (en una hoja activa) y pasador -caso de dos hojas en pasiva- de la firma AGB (Italia) acabado inox. con manezuela de aluminio anodizado plata.

CLASIFICACION

Permeabilidad al aire = A-4
Estanquidad al agua = E-1500
Resistencia al viento = V-4





GRUPO GUILLEN

Carpintería de Madera

SECCIONES

Sección 79x57 (1 y 2 hojas)

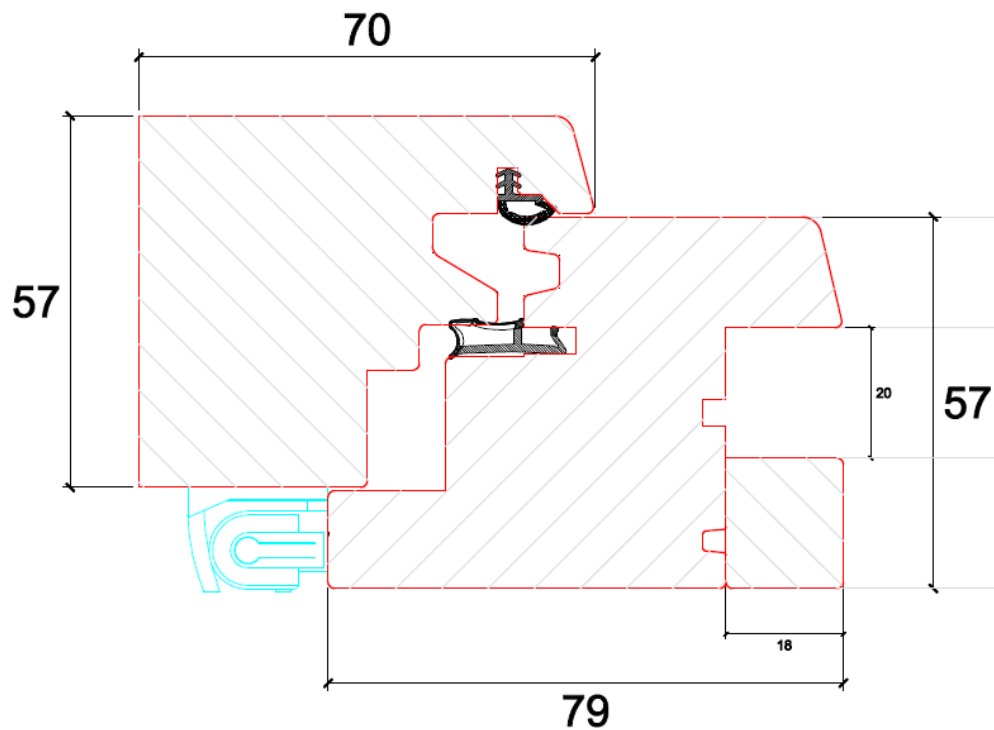
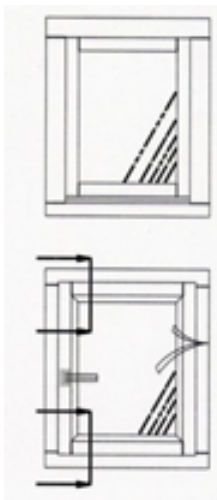



GRUPO GUILLEN

Carpintería de Madera

SECCIONES

Sección 79x68

Suministro de carpintería exterior GUILLEN con certificado del Sistema de Calidad según certificado de la Asociación Española de Normalización y Certificación (AENOR) ER-0533/2009, en maderas de PINO laminado acabado en fábrica con lasure de exterior a poro abierto en blanco o en su color, incluso herrajes, embalajes especiales de protección.

Ventana abatible de alzado recto AIRE 12 sistema RECORD® (NIGH TECHNOLOGY TOOLING) con triple junta de estanqueidad formada por cerco de 57x70 mm. con cámaras de descompresión, tapajuntas a la cara interior de 68x12 mm. y hojas solapadas diáfnas de 79x68 mm. de sección y ajunquillamiento interno para acristalamientos de hasta 27 mm. de espesor, incluso herrajes especiales antioxidantes oscilobatiente con cremona embutida (en una hoja activa) y pasador -caso de dos hojas en pasiva- de la firma AGB (Italia) acabado inox. con manezuela de aluminio anodizado plata.

CLASIFICACION

Permeabilidad al aire = A-4
Estanquidad al agua = E-1500
Resistencia al viento = V-4





GRUPO GUILLEN

Carpintería de Madera

SECCIONES

Sección 79x68 (1 y 2 hojas)

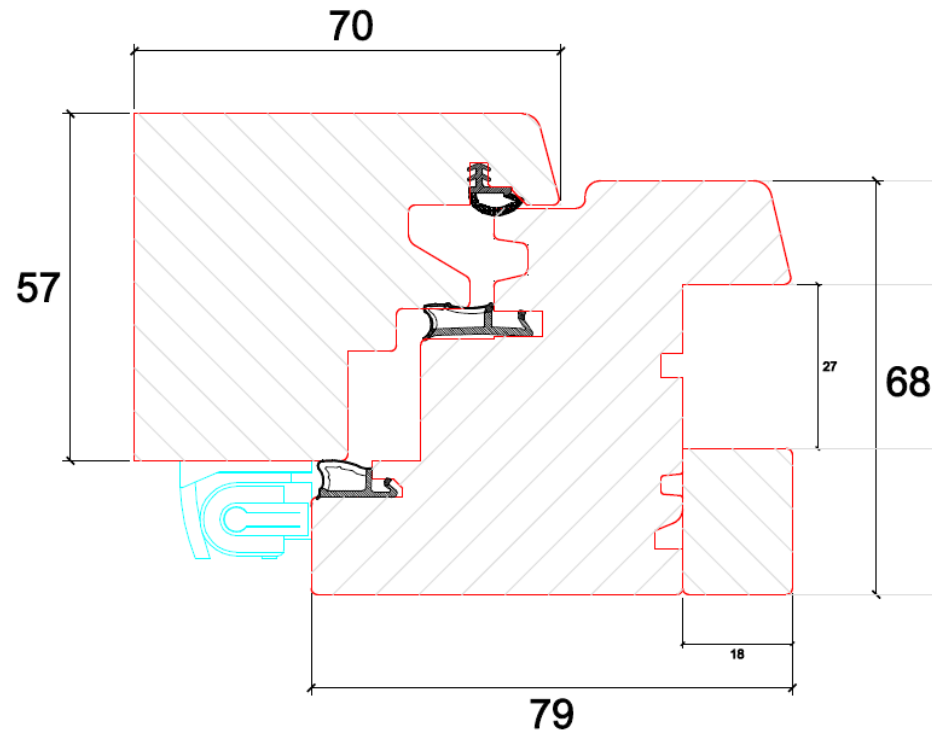
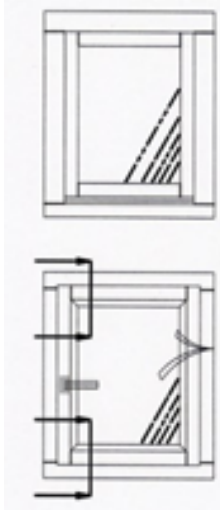



GRUPO GUILLEN

Carpintería de Madera

SECCIONES

Sección 85x79

Suministro de carpintería exterior GUILLEN con certificado del Sistema de Calidad según certificado de la Asociación Española de Normalización y Certificación (AENOR) ER-0533/2009, en maderas de PINO laminado acabado en fábrica con lasure de exterior a poro abierto en blanco o en su color, incluso herrajes, embalajes especiales de protección.

Ventana abatible de alzado recto AIRE 12 sistema RECORD® (NIGH TECHNOLOGY TOOLING) con triple junta de estanqueidad formada por cerco de 57x70 mm. con cámaras de descompresión, tapajuntas a la cara interior de 68x12 mm. y hojas solapadas diáfanas de 85x79 mm. de sección y ajunquillamiento interno para acristalamientos de hasta 35 mm. de espesor, incluso herrajes especiales antioxidantes oscilobatiente con cremona embutida (en una hoja activa) y pasador -caso de dos hojas en pasiva- de la firma AGB (Italia) acabado inox. con manezuela de aluminio anodizado plata.

CLASIFICACION

Permeabilidad al aire = A-4
Estanquidad al agua = E-1500
Resistencia al viento = V-4





GRUPO GUILLEN

Carpintería de Madera

SECCIONES

Sección 85x79 (1 y 2 hojas)

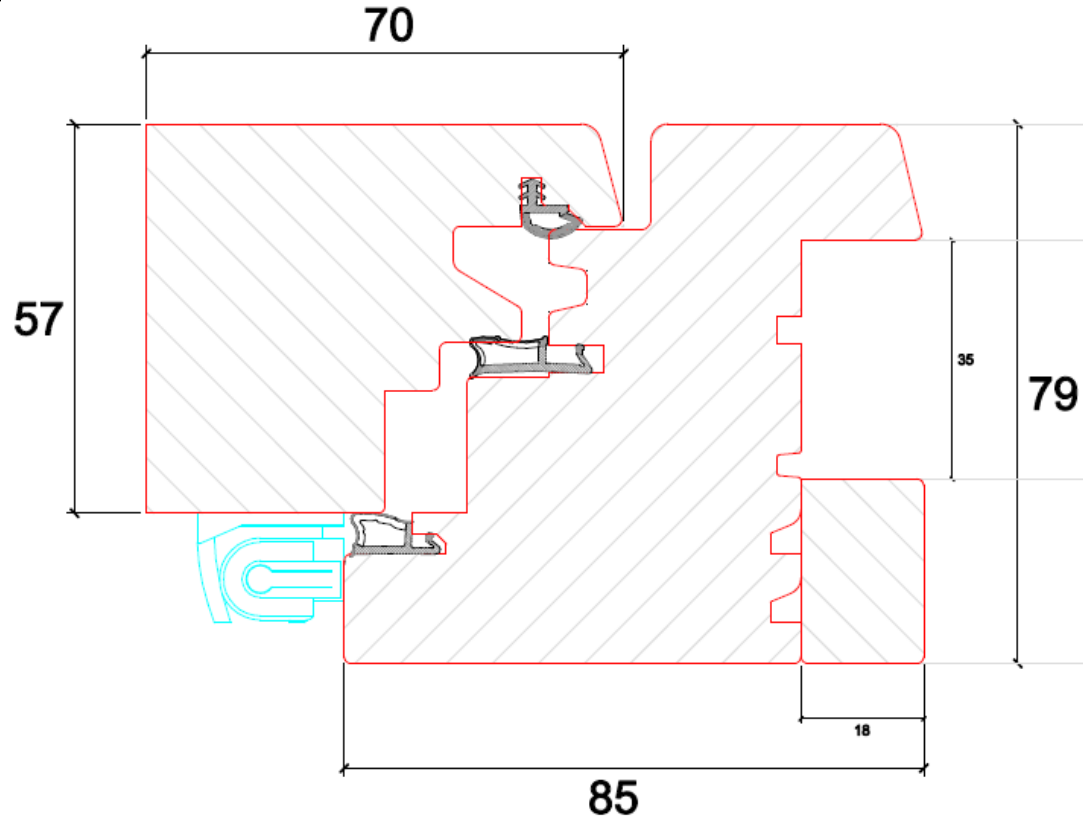
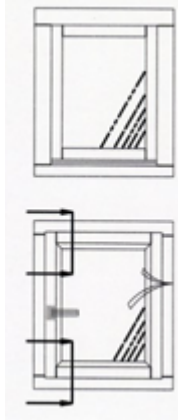



GRUPO GUILLEN

Carpintería de Madera

MEDIDAS

Cuadro con medidas recomendadas que asciende desde 0,50m a 2,50m en anchos y altos de ventanas y balconeras, tomando como base las medidas utilizadas en el ladrillo visto que arroja múltiplos de huecos de 0,25m en anchos y altos. Respecto al formato de alzados de esta carpintería, nos hemos basado en nuestra experiencia profesional en relación al número de batientes con partes fijas, tanto en laterales como en montantes y zonas inferiores.

Nota: GUILLEN puede fabricar bajo pedido cualquier diseño y medida solicitados.

CARPINTERÍA EXTERIOR DE MADERA GUILLEN											
CUADRO DE VENTANAS Y BALCONERAS EN MULTIPLIOS DE 250 mm. (ACORDE CON LAS DIMENSIONES METRICAS DEL LADRILLO VISTO). Alzados de cara exterior.											
REVISION 1 / 11-4-2015											
ALZADO	1 HOJA			2 HOJAS			1 HOJA C/ FLUJO		1 Y 2 HOJAS C/ FLUJO		
	500	750*	1000*	1000	1250	1500	1750	2000	2250	2500	
VENTANAS SENCILLAS	500										
	750										
	1000										
	1250										
VENTANAS C/ FLUJO	1500										
	1750										
PUERTAS BALCONERAS	2000										
	2250										
	2500										





GRUPO GUILLEN

Carpintería de Madera

VENTANAS





GRUPO GUILLEN

Carpintería de Madera

VENTANAS

1 Hoja

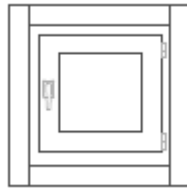

Modelo 50-1-50

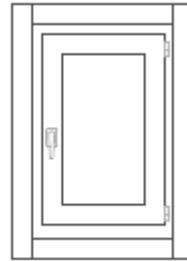

Modelo 50-1-75

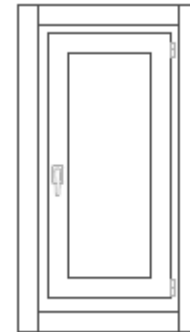

Modelo 50-1-100

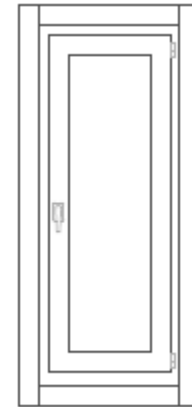

Modelo 50-1-125

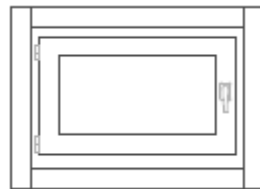

Modelo 75-1-50

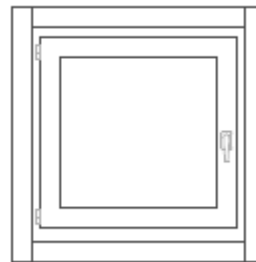

Modelo 75-1-75

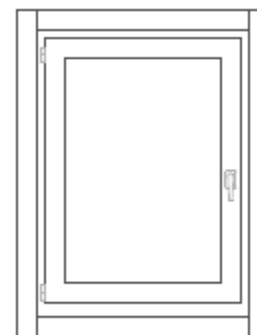

Modelo 75-1-100

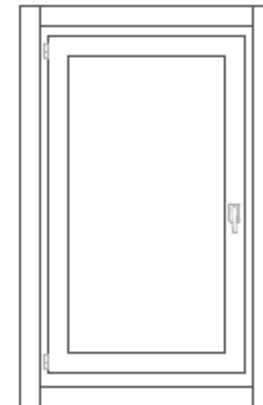

Modelo 75-1-125





GRUPO GUILLEN

Carpintería de Madera

VENTANAS

1 Hoja

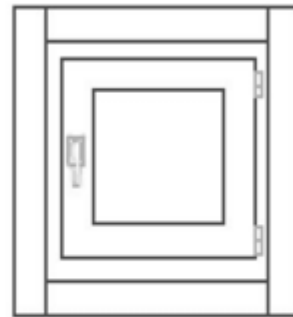

Model 100-1-100

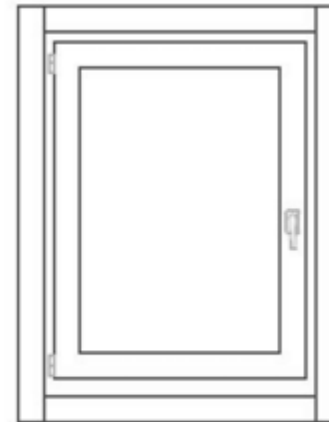

Model 100-1-125





GRUPO GUILLEN

Carpintería de Madera

Ventanas

1 HOJA

Ventana de 1 Hoja de 50x50 en madera

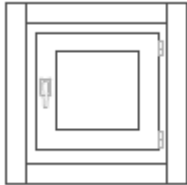

Modelo 50-1-50

Suministro de carpintería exterior GUILLEN con certificado del Sistema de Calidad según certificado de la Asociación Española de Normalización y Certificación (AENOR) ER-0533/2009, en maderas de PINO laminado acabado en fábrica con lassures de exterior a poro abierto en blanco o en su color, incluso herrajes, embalajes especiales de protección.

Ventana abatible de alzado recto AIRE 12 sistema RECORD® (NIGH TECHNOLOGY TOOLING) con doble junta de estanqueidad formada por cerco de 57x70 mm. con cámaras de descompresión, tapajuntas a la cara interior de 68x12 mm. y hojas solapadas diáfnas (de 79x57 / 79x68 / 85x79 mm. de sección) y ajunquillamiento interno para acristalamientos (de hasta 20 / 27 / 35 mm. de espesor), incluso herrajes especiales antioxidantes oscilobatiente con cremona embutida (en una hoja activa) y pasador -caso de dos hojas en pasiva- de la firma AGB (Italia) acabado inox. con manezuela de aluminio anodizado plata.

Clasificación

Permeabilidad a aire = A-4

Estanqueidad al agua = E-1500

Resistencia al viento = V-4

Acabado

- Barniz
- Pintura RAL

Opciones

(NO afectan al precio)

Sección Ventana

Opciones
(SI afectan al precio)

- 79x57 mm (Hueco cristal 20mm)
- 79x68 mm (Hueco cristal 27mm)
- 85x79 mm (Hueco cristal 35mm)





GRUPO GUILLEN

Carpintería de Madera

Ventanas

1 HOJA

Ventana de 1 Hoja de 50x75 en madera



Modelo 50-1-75

Suministro de carpintería exterior GUILLEN con certificado del Sistema de Calidad según certificado de la Asociación Española de Normalización y Certificación (AENOR) ER-0533/2009, en maderas de PINO laminado acabado en fábrica con lassures de exterior a poro abierto en blanco o en su color, incluso herrajes, embalajes especiales de protección.

Ventana abatible de alzado recto AIRE 12 sistema RECORD® (NIGH TECHNOLOGY TOOLING) con doble junta de estanqueidad formada por cerco de 57x70 mm. con cámaras de descompresión, tapajuntas a la cara interior de 68x12 mm. y hojas solapadas diáfnas (de 79x57 / 79x68 / 85x79 mm. de sección) y ajunquillamiento interno para acristalamientos (de hasta 20 / 27 / 35 mm. de espesor), incluso herrajes especiales antioxidantes oscilobatiente con cremona embutida (en una hoja activa) y pasador -caso de dos hojas en pasiva- de la firma AGB (Italia) acabado inox. con manezuela de aluminio anodizado plata.

Clasificación

Permeabilidad a aire = A-4

Estanqueidad al agua = E-1500

Resistencia al viento = V-4

Acabado

- Barniz
- Pintura RAL

Opciones

(NO afectan al precio)

Sección Ventana

Opciones
(SI afectan al precio)

- 79x57 mm (Hueco cristal 20mm)
- 79x68 mm (Hueco cristal 27mm)
- 85x79 mm (Hueco cristal 35mm)





GRUPO GUILLEN

Carpintería de Madera

Ventanas

1 HOJA

Ventana de 1 Hoja de 50x100 en madera

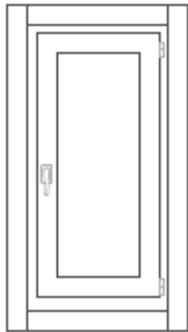

Modelo 50-1-100

Suministro de carpintería exterior GUILLEN con certificado del Sistema de Calidad según certificado de la Asociación Española de Normalización y Certificación (AENOR) ER-0533/2009, en maderas de PINO laminado acabado en fábrica con lassures de exterior a poro abierto en blanco o en su color, incluso herrajes, embalajes especiales de protección.

Ventana abatible de alzado recto AIRE 12 sistema RECORD® (NIGH TECHNOLOGY TOOLING) con doble junta de estanqueidad formada por cerco de 57x70 mm. con cámaras de descompresión, tapajuntas a la cara interior de 68x12 mm. y hojas solapadas diáfnas (de 79x57 / 79x68 / 85x79 mm. de sección) y ajunquillamiento interno para acristalamientos (de hasta 20 / 27 / 35 mm. de espesor), incluso herrajes especiales antioxidantes oscilobatiente con cremona embutida (en una hoja activa) y pasador -caso de dos hojas en pasiva- de la firma AGB (Italia) acabado inox. con manezuela de aluminio anodizado plata.

Clasificación

Permeabilidad a aire = A-4

Estanqueidad al agua = E-1500

Resistencia al viento = V-4

Acabado

- Barniz
- Pintura RAL

Opciones

(NO afectan al precio)

Sección Ventana

Opciones
(SI afectan al precio)

- 79x57 mm (Hueco cristal 20mm)
- 79x68 mm (Hueco cristal 27mm)
- 85x79 mm (Hueco cristal 35mm)





GRUPO GUILLEN

Carpintería de Madera

Ventanas

1 HOJA

Ventana de 1 Hoja de 50x125 en madera



Modelo 50-1-125

Suministro de carpintería exterior GUILLEN con certificado del Sistema de Calidad según certificado de la Asociación Española de Normalización y Certificación (AENOR) ER-0533/2009, en maderas de PINO laminado acabado en fábrica con lassures de exterior a poro abierto en blanco o en su color, incluso herrajes, embalajes especiales de protección.

Ventana abatible de alzado recto AIRE 12 sistema RECORD® (NIGH TECHNOLOGY TOOLING) con doble junta de estanqueidad formada por cerco de 57x70 mm. con cámaras de descompresión, tapajuntas a la cara interior de 68x12 mm. y hojas solapadas diáfanas (de 79x57 / 79x68 / 85x79 mm. de sección) y ajunquillamiento interno para acristalamientos (de hasta 20 / 27 / 35 mm. de espesor), incluso herrajes especiales antioxidantes oscilobatiente con cremona embutida (en una hoja activa) y pasador -caso de dos hojas en pasiva- de la firma AGB (Italia) acabado inox. con manezuela de aluminio anodizado plata.

Clasificación

Permeabilidad a aire = A-4

Estanqueidad al agua = E-1500

Resistencia al viento = V-4

Acabado

Opciones
(NO afectan al precio)

- Barniz
- Pintura RAL

Sección Ventana

Opciones
(SI afectan al precio)

- 79x57 mm (Hueco cristal 20mm)
- 79x68 mm (Hueco cristal 27mm)
- 85x79 mm (Hueco cristal 35mm)





GRUPO GUILLEN

Carpintería de Madera

Ventanas

1 HOJA

Ventana de 1 Hoja de 75x50 en madera

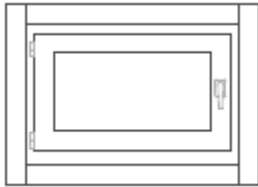

Modelo 75-1-50

Suministro de carpintería exterior GUILLEN con certificado del Sistema de Calidad según certificado de la Asociación Española de Normalización y Certificación (AENOR) ER-0533/2009, en maderas de PINO laminado acabado en fábrica con lassures de exterior a poro abierto en blanco o en su color, incluso herrajes, embalajes especiales de protección.

Ventana abatible de alzado recto AIRE 12 sistema RECORD® (NIGH TECHNOLOGY TOOLING) con doble junta de estanqueidad formada por cerco de 57x70 mm. con cámaras de descompresión, tapajuntas a la cara interior de 68x12 mm. y hojas solapadas diáfnas (de 79x57 / 79x68 / 85x79 mm. de sección) y ajunquillamiento interno para acristalamientos (de hasta 20 / 27 / 35 mm. de espesor), incluso herrajes especiales antioxidantes oscilobatiente con cremona embutida (en una hoja activa) y pasador -caso de dos hojas en pasiva- de la firma AGB (Italia) acabado inox. con manezuela de aluminio anodizado plata.

Clasificación

Permeabilidad a aire = A-4

Estanqueidad al agua = E-1500

Resistencia al viento = V-4

Acabado

Opciones
(NO afectan al precio)

- Barniz
- Pintura RAL

Sección Ventana

- Opciones**
(SI afectan al precio)
- 79x57 mm (Hueco cristal 20mm)
 - 79x68 mm (Hueco cristal 27mm)
 - 85x79 mm (Hueco cristal 35mm)





GRUPO GUILLEN

Carpintería de Madera

Ventanas

1 HOJA

Ventana de 1 Hoja de 75x75 en madera

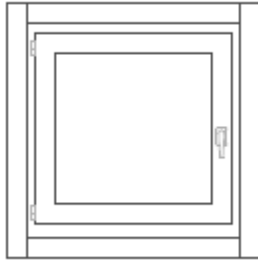

Modelo 75-1-75

Suministro de carpintería exterior GUILLEN con certificado del Sistema de Calidad según certificado de la Asociación Española de Normalización y Certificación (AENOR) ER-0533/2009, en maderas de PINO laminado acabado en fábrica con lassures de exterior a poro abierto en blanco o en su color, incluso herrajes, embalajes especiales de protección.

Ventana abatible de alzado recto AIRE 12 sistema RECORD® (NIGH TECHNOLOGY TOOLING) con doble junta de estanqueidad formada por cerco de 57x70 mm. con cámaras de descompresión, tapajuntas a la cara interior de 68x12 mm. y hojas solapadas diáfnas (de 79x57 / 79x68 / 85x79 mm. de sección) y ajunquillamiento interno para acristalamientos (de hasta 20 / 27 / 35 mm. de espesor), incluso herrajes especiales antioxidantes oscilobatiente con cremona embutida (en una hoja activa) y pasador -caso de dos hojas en pasiva- de la firma AGB (Italia) acabado inox. con manezuela de aluminio anodizado plata.

Clasificación

Permeabilidad a aire = A-4

Estanqueidad al agua = E-1500

Resistencia al viento = V-4

Acabado

Opciones
(NO afectan al precio)

- Barniz
- Pintura RAL

Sección Ventana

Opciones
(SI afectan al precio)

- 79x57 mm (Hueco cristal 20mm)
- 79x68 mm (Hueco cristal 27mm)
- 85x79 mm (Hueco cristal 35mm)





GRUPO GUILLEN

Carpintería de Madera

Ventanas

1 HOJA

Ventana de 1 Hoja de 75x100 en madera

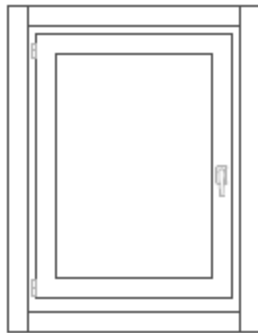

Modelo 75-1-100

Suministro de carpintería exterior GUILLEN con certificado del Sistema de Calidad según certificado de la Asociación Española de Normalización y Certificación (AENOR) ER-0533/2009, en maderas de PINO laminado acabado en fábrica con lassures de exterior a poro abierto en blanco o en su color, incluso herrajes, embalajes especiales de protección.

Ventana abatible de alzado recto AIRE 12 sistema RECORD® (NIGH TECHNOLOGY TOOLING) con doble junta de estanqueidad formada por cerco de 57x70 mm. con cámaras de descompresión, tapajuntas a la cara interior de 68x12 mm. y hojas solapadas diáfnas (de 79x57 / 79x68 / 85x79 mm. de sección) y ajunquillamiento interno para acristalamientos (de hasta 20 / 27 / 35 mm. de espesor), incluso herrajes especiales antioxidantes oscilobatiente con cremona embutida (en una hoja activa) y pasador -caso de dos hojas en pasiva- de la firma AGB (Italia) acabado inox. con manezuela de aluminio anodizado plata.

Clasificación

Permeabilidad a aire = A-4

Estanqueidad al agua = E-1500

Resistencia al viento = V-4

Acabado

Opciones
(NO afectan al precio)

- Barniz
- Pintura RAL

Sección Ventana

Opciones
(SI afectan al precio)

- 79x57 mm (Hueco cristal 20mm)
- 79x68 mm (Hueco cristal 27mm)
- 85x79 mm (Hueco cristal 35mm)





GRUPO GUILLEN

Carpintería de Madera

Ventanas

1 HOJA

Ventana de 1 Hoja de 75x125 en madera

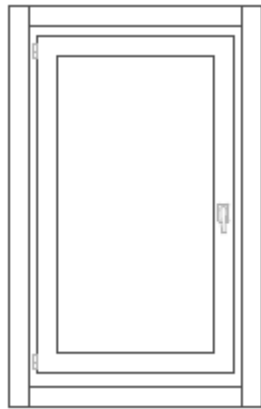

Modelo 75-1-125

Suministro de carpintería exterior GUILLEN con certificado del Sistema de Calidad según certificado de la Asociación Española de Normalización y Certificación (AENOR) ER-0533/2009, en maderas de PINO laminado acabado en fábrica con lassures de exterior a poro abierto en blanco o en su color, incluso herrajes, embalajes especiales de protección.

Ventana abatible de alzado recto AIRE 12 sistema RECORD® (NIGH TECHNOLOGY TOOLING) con doble junta de estanqueidad formada por cerco de 57x70 mm. con cámaras de descompresión, tapajuntas a la cara interior de 68x12 mm. y hojas solapadas diáfnas (de 79x57 / 79x68 / 85x79 mm. de sección) y ajunquillamiento interno para acristalamientos (de hasta 20 / 27 / 35 mm. de espesor), incluso herrajes especiales antioxidantes oscilobatiente con cremona embutida (en una hoja activa) y pasador -caso de dos hojas en pasiva- de la firma AGB (Italia) acabado inox. con manezuela de aluminio anodizado plata.

Clasificación

Permeabilidad a aire = A-4

Estanqueidad al agua = E-1500

Resistencia al viento = V-4

Acabado

Opciones
(NO afectan al precio)

- Barniz
- Pintura RAL

Sección Ventana

Opciones
(SI afectan al precio)

- 79x57 mm (Hueco cristal 20mm)
- 79x68 mm (Hueco cristal 27mm)
- 85x79 mm (Hueco cristal 35mm)





GRUPO GUILLEN

Carpintería de Madera

Ventanas

1 HOJA

Ventana de 1 Hoja de 100x100 en madera

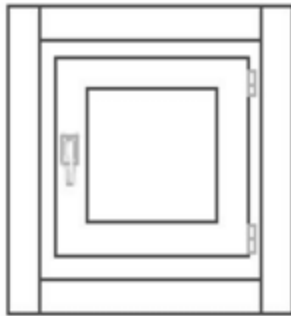

Model 100-1-100

Suministro de carpintería exterior GUILLEN con certificado del Sistema de Calidad según certificado de la Asociación Española de Normalización y Certificación (AENOR) ER-0533/2009, en maderas de PINO laminado acabado en fábrica con lassures de exterior a poro abierto en blanco o en su color, incluso herrajes, embalajes especiales de protección.

Ventana abatible de alzado recto AIRE 12 sistema RECORD® (NIGH TECHNOLOGY TOOLING) con doble junta de estanqueidad formada por cerco de 57x70 mm. con cámaras de descompresión, tapajuntas a la cara interior de 68x12 mm. y hojas solapadas diáfnas (de 79x57 / 79x68 / 85x79 mm. de sección) y ajunquillamiento interno para acristalamientos (de hasta 20 / 27 / 35 mm. de espesor), incluso herrajes especiales antioxidantes oscilobatiente con cremona embutida (en una hoja activa) y pasador -caso de dos hojas en pasiva- de la firma AGB (Italia) acabado inox. con manezuela de aluminio anodizado plata.

Clasificación

Permeabilidad a aire = A-4

Estanqueidad al agua = E-1500

Resistencia al viento = V-4

Acabado

Opciones
(NO afectan al precio)

- Barniz
- Pintura RAL

Sección Ventana

Opciones
(SI afectan al precio)

- 79x57 mm (Hueco cristal 20mm)
- 79x68 mm (Hueco cristal 27mm)
- 85x79 mm (Hueco cristal 35mm)





GRUPO GUILLEN

Carpintería de Madera

Ventanas

1 HOJA

Ventana de 1 Hoja de 100x125 en madera



Model 100-1-125

Suministro de carpintería exterior GUILLEN con certificado del Sistema de Calidad según certificado de la Asociación Española de Normalización y Certificación (AENOR) ER-0533/2009, en maderas de PINO laminado acabado en fábrica con lassures de exterior a poro abierto en blanco o en su color, incluso herrajes, embalajes especiales de protección.

Ventana abatible de alzado recto AIRE 12 sistema RECORD® (NIGH TECHNOLOGY TOOLING) con doble junta de estanqueidad formada por cerco de 57x70 mm. con cámaras de descompresión, tapajuntas a la cara interior de 68x12 mm. y hojas solapadas diáfnas (de 79x57 / 79x68 / 85x79 mm. de sección) y ajunquillamiento interno para acristalamientos (de hasta 20 / 27 / 35 mm. de espesor), incluso herrajes especiales antioxidantes oscilobatiente con cremona embutida (en una hoja activa) y pasador -caso de dos hojas en pasiva- de la firma AGB (Italia) acabado inox. con manezuela de aluminio anodizado plata.

Clasificación

Permeabilidad a aire = A-4

Estanqueidad al agua = E-1500

Resistencia al viento = V-4

Acabado

- Barniz
- Pintura RAL

Opciones

(NO afectan al precio)

Sección Ventana

Opciones
(SI afectan al precio)

- 79x57 mm (Hueco cristal 20mm)
- 79x68 mm (Hueco cristal 27mm)
- 85x79 mm (Hueco cristal 35mm)





GRUPO GUILLEN

Carpintería de Madera

VENTANAS

1 Hoja CON FIJO_A

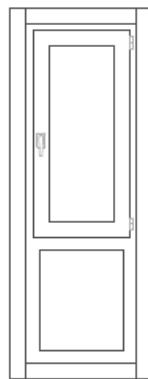

Modelo 50-1-150F_A

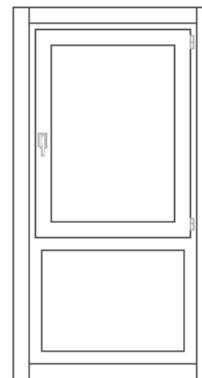

Modelo 75-1-150F_A



Model 100-1-150F_A

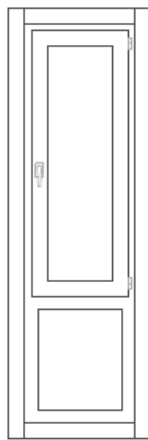

Modelo 50-1-175F_A

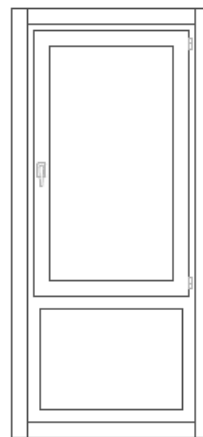

Modelo 75-1-175F_A



Model 100-1-175F_A

50cm





GRUPO GUILLEN

Carpintería de Madera

Ventanas

1 HOJA CON FIJO_A

Ventana de 1 Hoja CON FIJO_A de 50x150 en madera

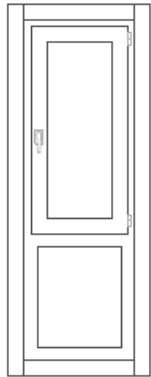

Modelo 50-1-150F_A

Suministro de carpintería exterior GUILLEN con certificado del Sistema de Calidad según certificado de la Asociación Española de Normalización y Certificación (AENOR) ER-0533/2009, en maderas de PINO laminado acabado en fábrica con lassures de exterior a poro abierto en blanco o en su color, incluso herrajes, embalajes especiales de protección.

Ventana abatible de alzado recto AIRE 12 sistema RECORD® (NIGH TECHNOLOGY TOOLING) con doble junta de estanqueidad formada por cerco de 57x70 mm. con cámaras de descompresión, tapajuntas a la cara interior de 68x12 mm. y hojas solapadas diáfnas (de 79x57 / 79x68 / 85x79 mm. de sección) y ajunquillamiento interno para acristalamientos (de hasta 20 / 27 / 35 mm. de espesor), incluso herrajes especiales antioxidantes oscilobatiente con cremona embutida (en una hoja activa) y pasador -caso de dos hojas en pasiva- de la firma AGB (Italia) acabado inox. con manezuela de aluminio anodizado plata.

Clasificación

Permeabilidad a aire = A-4

Estanqueidad al agua = E-1500

Resistencia al viento = V-4

Acabado

Opciones
(NO afectan al precio)

- Barniz
- Pintura RAL

Sección Ventana

Opciones
(SI afectan al precio)

- 79x57 mm (Hueco cristal 20mm)
- 79x68 mm (Hueco cristal 27mm)
- 85x79 mm (Hueco cristal 35mm)





GRUPO GUILLEN

Carpintería de Madera

Ventanas

1 HOJA CON FIJO_A

Ventana de 1 Hoja CON FIJO_A de 50x175 en madera

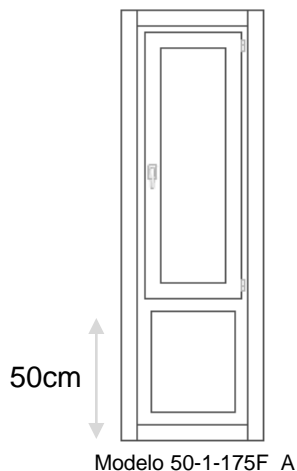

Suministro de carpintería exterior GUILLEN con certificado del Sistema de Calidad según certificado de la Asociación Española de Normalización y Certificación (AENOR) ER-0533/2009, en maderas de PINO laminado acabado en fábrica con lassures de exterior a poro abierto en blanco o en su color, incluso herrajes, embalajes especiales de protección.

Ventana abatible de alzado recto AIRE 12 sistema RECORD® (NIGH TECHNOLOGY TOOLING) con doble junta de estanqueidad formada por cerco de 57x70 mm. con cámaras de descompresión, tapajuntas a la cara interior de 68x12 mm. y hojas solapadas diáfnas (de 79x57 / 79x68 / 85x79 mm. de sección) y ajunquillamiento interno para acristalamientos (de hasta 20 / 27 / 35 mm. de espesor), incluso herrajes especiales antioxidantes oscilobatiente con cremona embutida (en una hoja activa) y pasador -caso de dos hojas en pasiva- de la firma AGB (Italia) acabado inox. con manezuela de aluminio anodizado plata.

Clasificación

Permeabilidad a aire = A-4
Estanqueidad al agua = E-1500
Resistencia al viento = V-4

Acabado

Opciones
(NO afectan al precio)

- Barniz
- Pintura RAL

Sección Ventana

Opciones
(SI afectan al precio)

- 79x57 mm (Hueco cristal 20mm)
- 79x68 mm (Hueco cristal 27mm)
- 85x79 mm (Hueco cristal 35mm)





GRUPO GUILLEN

Carpintería de Madera

Ventanas

1 HOJA CON FIJO_A

Ventana de 1 Hoja CON FIJO_A de 75x150 en madera

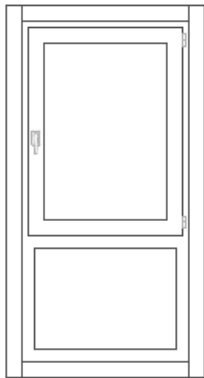

Modelo 75-1-150F_A

Suministro de carpintería exterior GUILLEN con certificado del Sistema de Calidad según certificado de la Asociación Española de Normalización y Certificación (AENOR) ER-0533/2009, en maderas de PINO laminado acabado en fábrica con lassures de exterior a poro abierto en blanco o en su color, incluso herrajes, embalajes especiales de protección.

Ventana abatible de alzado recto AIRE 12 sistema RECORD® (NIGH TECHNOLOGY TOOLING) con doble junta de estanqueidad formada por cerco de 57x70 mm. con cámaras de descompresión, tapajuntas a la cara interior de 68x12 mm. y hojas solapadas diáfnas (de 79x57 / 79x68 / 85x79 mm. de sección) y ajunquillamiento interno para acristalamientos (de hasta 20 / 27 / 35 mm. de espesor), incluso herrajes especiales antioxidantes oscilobatiente con cremona embutida (en una hoja activa) y pasador -caso de dos hojas en pasiva- de la firma AGB (Italia) acabado inox. con manezuela de aluminio anodizado plata.

Clasificación

Permeabilidad a aire = A-4

Estanqueidad al agua = E-1500

Resistencia al viento = V-4

Acabado

- Barniz
- Pintura RAL

Opciones

(NO afectan al precio)

Opciones

(SI afectan al precio)

Sección Ventana

- 79x57 mm (Hueco cristal 20mm)
- 79x68 mm (Hueco cristal 27mm)
- 85x79 mm (Hueco cristal 35mm)





GRUPO GUILLEN

Carpintería de Madera

Ventanas

1 HOJA CON FIJO_A

Ventana de 1 Hoja CON FIJO_A de 75x175 en madera

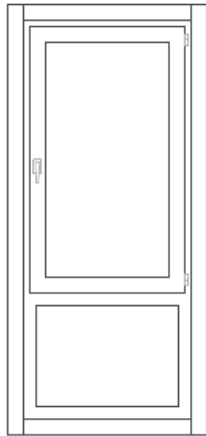

Modelo 75-1-175F_A

Suministro de carpintería exterior GUILLEN con certificado del Sistema de Calidad según certificado de la Asociación Española de Normalización y Certificación (AENOR) ER-0533/2009, en maderas de PINO laminado acabado en fábrica con lassures de exterior a poro abierto en blanco o en su color, incluso herrajes, embalajes especiales de protección.

Ventana abatible de alzado recto AIRE 12 sistema RECORD® (NIGH TECHNOLOGY TOOLING) con doble junta de estanqueidad formada por cerco de 57x70 mm. con cámaras de descompresión, tapajuntas a la cara interior de 68x12 mm. y hojas solapadas diáfnas (de 79x57 / 79x68 / 85x79 mm. de sección) y ajunquillamiento interno para acristalamientos (de hasta 20 / 27 / 35 mm. de espesor), incluso herrajes especiales antioxidantes oscilobatiente con cremona embutida (en una hoja activa) y pasador -caso de dos hojas en pasiva- de la firma AGB (Italia) acabado inox. con manezuela de aluminio anodizado plata.

Clasificación

Permeabilidad a aire = A-4

Estanqueidad al agua = E-1500

Resistencia al viento = V-4

Acabado

- Barniz
- Pintura RAL

Opciones

(NO afectan al precio)

Opciones

(SI afectan al precio)

Sección Ventana

- 79x57 mm (Hueco cristal 20mm)
- 79x68 mm (Hueco cristal 27mm)
- 85x79 mm (Hueco cristal 35mm)





GRUPO GUILLEN

Carpintería de Madera

Ventanas

1 HOJA CON FIJO_A

Ventana de 1 Hoja CON FIJO_A de 100x150 en madera



Model 100-1-150F_A

Suministro de carpintería exterior GUILLEN con certificado del Sistema de Calidad según certificado de la Asociación Española de Normalización y Certificación (AENOR) ER-0533/2009, en maderas de PINO laminado acabado en fábrica con lassures de exterior a poro abierto en blanco o en su color, incluso herrajes, embalajes especiales de protección.

Ventana abatible de alzado recto AIRE 12 sistema RECORD® (NIGH TECHNOLOGY TOOLING) con doble junta de estanqueidad formada por cerco de 57x70 mm. con cámaras de descompresión, tapajuntas a la cara interior de 68x12 mm. y hojas solapadas diáfnas (de 79x57 / 79x68 / 85x79 mm. de sección) y ajunquillamiento interno para acristalamientos (de hasta 20 / 27 / 35 mm. de espesor), incluso herrajes especiales antioxidantes oscilobatiente con cremona embutida (en una hoja activa) y pasador -caso de dos hojas en pasiva- de la firma AGB (Italia) acabado inox. con manezuela de aluminio anodizado plata.

Clasificación

Permeabilidad a aire = A-4

Estanqueidad al agua = E-1500

Resistencia al viento = V-4

Acabado

- Barniz
- Pintura RAL

Opciones

(NO afectan al precio)

Opciones

(SI afectan al precio)

Sección Ventana

- 79x57 mm (Hueco cristal 20mm)
- 79x68 mm (Hueco cristal 27mm)
- 85x79 mm (Hueco cristal 35mm)





GRUPO GUILLEN

Carpintería de Madera

Ventanas

1 HOJA CON FIJO_A

Ventana de 1 Hoja CON FIJO_A de 100x175 en madera



Model 100-1-175F_A

Suministro de carpintería exterior GUILLEN con certificado del Sistema de Calidad según certificado de la Asociación Española de Normalización y Certificación (AENOR) ER-0533/2009, en maderas de PINO laminado acabado en fábrica con lassures de exterior a poro abierto en blanco o en su color, incluso herrajes, embalajes especiales de protección.

Ventana abatible de alzado recto AIRE 12 sistema RECORD® (NIGH TECHNOLOGY TOOLING) con doble junta de estanqueidad formada por cerco de 57x70 mm. con cámaras de descompresión, tapajuntas a la cara interior de 68x12 mm. y hojas solapadas diáfnas (de 79x57 / 79x68 / 85x79 mm. de sección) y ajunquillamiento interno para acristalamientos (de hasta 20 / 27 / 35 mm. de espesor), incluso herrajes especiales antioxidantes oscilobatiente con cremona embutida (en una hoja activa) y pasador -caso de dos hojas en pasiva- de la firma AGB (Italia) acabado inox. con manezuela de aluminio anodizado plata.

Clasificación

Permeabilidad a aire = A-4

Estanqueidad al agua = E-1500

Resistencia al viento = V-4

Acabado

- Barniz
- Pintura RAL

Opciones

(NO afectan al precio)

Sección Ventana

Opciones
(SI afectan al precio)

- 79x57 mm (Hueco cristal 20mm)
- 79x68 mm (Hueco cristal 27mm)
- 85x79 mm (Hueco cristal 35mm)





GRUPO GUILLEN

Carpintería de Madera

VENTANAS

1 Hoja CON FIJO_B

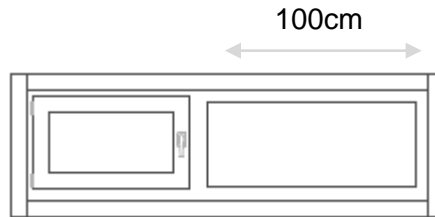

Modelo 175-1-50F_B

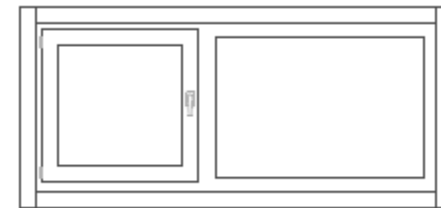

Modelo 175-1-75F_B

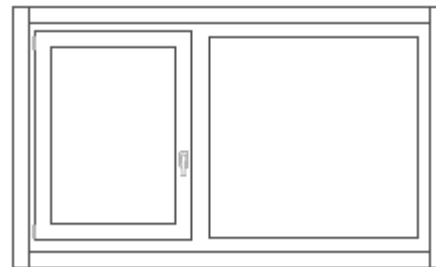

Modelo 175-1-100F_B

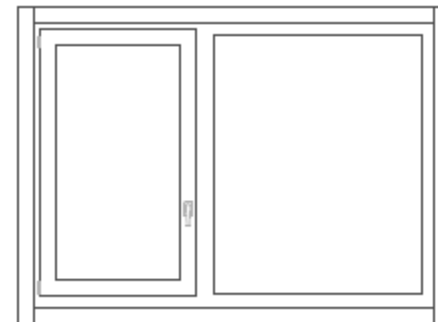

Modelo 175-1-125F_B





GRUPO GUILLEN

Carpintería de Madera

Ventanas

1 HOJA CON FIJO_B

Ventana de 1 Hoja CON FIJO_B de 175x50 en madera

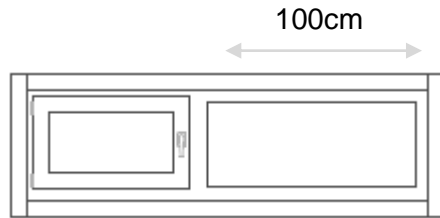

Modelo 175-1-50F_B

Suministro de carpintería exterior GUILLEN con certificado del Sistema de Calidad según certificado de la Asociación Española de Normalización y Certificación (AENOR) ER-0533/2009, en maderas de PINO laminado acabado en fábrica con lassures de exterior a poro abierto en blanco o en su color, incluso herrajes, embalajes especiales de protección.

Ventana abatible de alzado recto AIRE 12 sistema RECORD® (NIGH TECHNOLOGY TOOLING) con doble junta de estanqueidad formada por cerco de 57x70 mm. con cámaras de descompresión, tapajuntas a la cara interior de 68x12 mm. y hojas solapadas diáfnas (de 79x57 / 79x68 / 85x79 mm. de sección) y ajunquillamiento interno para acristalamientos (de hasta 20 / 27 / 35 mm. de espesor), incluso herrajes especiales antioxidantes oscilobatiente con cremona embutida (en una hoja activa) y pasador -caso de dos hojas en pasiva- de la firma AGB (Italia) acabado inox. con manezuela de aluminio anodizado plata.

Clasificación

Permeabilidad a aire = A-4

Estanqueidad al agua = E-1500

Resistencia al viento = V-4

Acabado

Opciones
(NO afectan al precio)

- Barniz
- Pintura RAL

Sección Ventana

Opciones
(SI afectan al precio)

- 79x57 mm (Hueco cristal 20mm)
- 79x68 mm (Hueco cristal 27mm)
- 85x79 mm (Hueco cristal 35mm)





GRUPO GUILLEN

Carpintería de Madera

Ventanas

1 HOJA CON FIJO_B

Ventana de 1 Hoja CON FIJO_B de 175x75 en madera

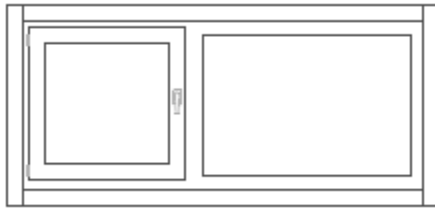

Modelo 175-1-75F_B

Suministro de carpintería exterior GUILLEN con certificado del Sistema de Calidad según certificado de la Asociación Española de Normalización y Certificación (AENOR) ER-0533/2009, en maderas de PINO laminado acabado en fábrica con lassures de exterior a poro abierto en blanco o en su color, incluso herrajes, embalajes especiales de protección.

Ventana abatible de alzado recto AIRE 12 sistema RECORD® (NIGH TECHNOLOGY TOOLING) con doble junta de estanqueidad formada por cerco de 57x70 mm. con cámaras de descompresión, tapajuntas a la cara interior de 68x12 mm. y hojas solapadas diáfnas (de 79x57 / 79x68 / 85x79 mm. de sección) y ajunquillamiento interno para acristalamientos (de hasta 20 / 27 / 35 mm. de espesor), incluso herrajes especiales antioxidantes oscilobatiente con cremona embutida (en una hoja activa) y pasador -caso de dos hojas en pasiva- de la firma AGB (Italia) acabado inox. con manezuela de aluminio anodizado plata.

Clasificación

Permeabilidad a aire = A-4

Estanqueidad al agua = E-1500

Resistencia al viento = V-4

Acabado

Opciones
(NO afectan al precio)

- Barniz
- Pintura RAL

Sección Ventana

Opciones
(SI afectan al precio)

- 79x57 mm (Hueco cristal 20mm)
- 79x68 mm (Hueco cristal 27mm)
- 85x79 mm (Hueco cristal 35mm)





GRUPO GUILLEN

Carpintería de Madera

Ventanas

1 HOJA CON FIJO_B

Ventana de 1 Hoja CON FIJO_B de 175x100 en madera

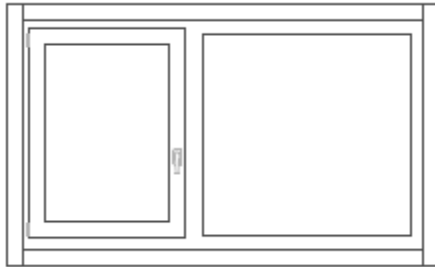

Modelo 175-1-100F_B

Suministro de carpintería exterior GUILLEN con certificado del Sistema de Calidad según certificado de la Asociación Española de Normalización y Certificación (AENOR) ER-0533/2009, en maderas de PINO laminado acabado en fábrica con lassures de exterior a poro abierto en blanco o en su color, incluso herrajes, embalajes especiales de protección.

Ventana abatible de alzado recto AIRE 12 sistema RECORD® (NIGH TECHNOLOGY TOOLING) con doble junta de estanqueidad formada por cerco de 57x70 mm. con cámaras de descompresión, tapajuntas a la cara interior de 68x12 mm. y hojas solapadas diáfnas (de 79x57 / 79x68 / 85x79 mm. de sección) y ajunquillamiento interno para acristalamientos (de hasta 20 / 27 / 35 mm. de espesor), incluso herrajes especiales antioxidantes oscilobatiente con cremona embutida (en una hoja activa) y pasador -caso de dos hojas en pasiva- de la firma AGB (Italia) acabado inox. con manezuela de aluminio anodizado plata.

Clasificación

Permeabilidad a aire = A-4

Estanqueidad al agua = E-1500

Resistencia al viento = V-4

Acabado

- Barniz
- Pintura RAL

Opciones

(NO afectan al precio)

Sección Ventana

Opciones
(SI afectan al precio)

- 79x57 mm (Hueco cristal 20mm)
- 79x68 mm (Hueco cristal 27mm)
- 85x79 mm (Hueco cristal 35mm)





GRUPO GUILLEN

Carpintería de Madera

Ventanas

1 HOJA CON FIJO_B

Ventana de 1 Hoja CON FIJO_B de 175x125 en madera

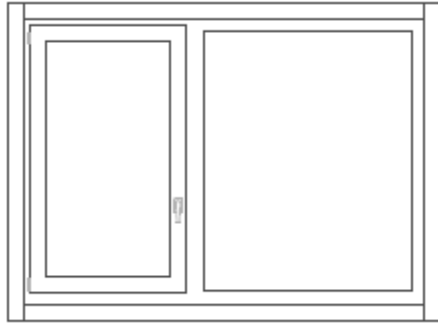

Modelo 175-1-125F_B

Suministro de carpintería exterior GUILLEN con certificado del Sistema de Calidad según certificado de la Asociación Española de Normalización y Certificación (AENOR) ER-0533/2009, en maderas de PINO laminado acabado en fábrica con lassures de exterior a poro abierto en blanco o en su color, incluso herrajes, embalajes especiales de protección.

Ventana abatible de alzado recto AIRE 12 sistema RECORD® (NIGH TECHNOLOGY TOOLING) con doble junta de estanqueidad formada por cerco de 57x70 mm. con cámaras de descompresión, tapajuntas a la cara interior de 68x12 mm. y hojas solapadas diáfnas (de 79x57 / 79x68 / 85x79 mm. de sección) y ajunquillamiento interno para acristalamientos (de hasta 20 / 27 / 35 mm. de espesor), incluso herrajes especiales antioxidantes oscilobatiente con cremona embutida (en una hoja activa) y pasador -caso de dos hojas en pasiva- de la firma AGB (Italia) acabado inox. con manezuela de aluminio anodizado plata.

Clasificación

Permeabilidad a aire = A-4

Estanqueidad al agua = E-1500

Resistencia al viento = V-4

Acabado

- Barniz
- Pintura RAL

Opciones

(NO afectan al precio)

Sección Ventana

Opciones
(SI afectan al precio)

- 79x57 mm (Hueco cristal 20mm)
- 79x68 mm (Hueco cristal 27mm)
- 85x79 mm (Hueco cristal 35mm)





GRUPO GUILLEN

Carpintería de Madera

VENTANAS

1 Hoja CON FIJO_C



50cm

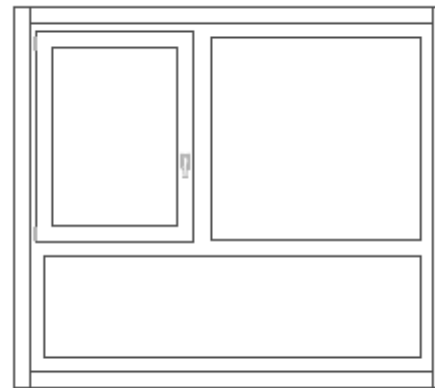

Modelo 175-1-150F_C

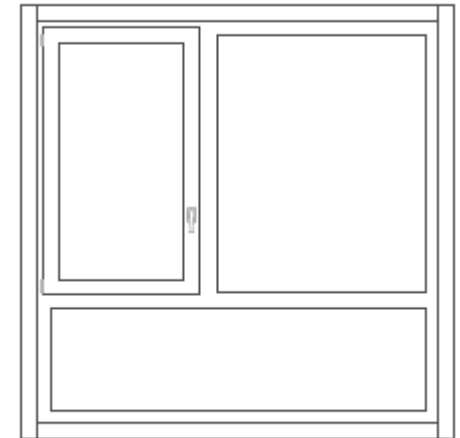

Modelo 175-1-175F_C





GRUPO GUILLEN

Carpintería de Madera

Ventanas

1 HOJA CON FIJO_C

Ventana de 1 Hoja CON FIJO_C de 175x150 en madera

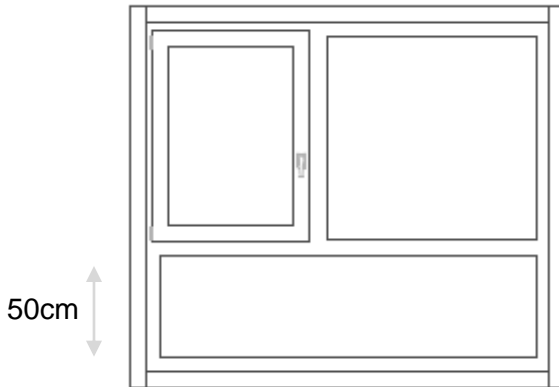

Modelo 175-1-150F_C

Suministro de carpintería exterior GUILLEN con certificado del Sistema de Calidad según certificado de la Asociación Española de Normalización y Certificación (AENOR) ER-0533/2009, en maderas de PINO laminado acabado en fábrica con lassures de exterior a poro abierto en blanco o en su color, incluso herrajes, embalajes especiales de protección.

Ventana abatible de alzado recto AIRE 12 sistema RECORD® (NIGH TECHNOLOGY TOOLING) con doble junta de estanqueidad formada por cerco de 57x70 mm. con cámaras de descompresión, tapajuntas a la cara interior de 68x12 mm. y hojas solapadas diáfnas (de 79x57 / 79x68 / 85x79 mm. de sección) y ajunquillamiento interno para acristalamientos (de hasta 20 / 27 / 35 mm. de espesor), incluso herrajes especiales antioxidantes oscilobatiente con cremona embutida (en una hoja activa) y pasador -caso de dos hojas en pasiva- de la firma AGB (Italia) acabado inox. con manezuela de aluminio anodizado plata.

Clasificación

Permeabilidad a aire = A-4

Estanqueidad al agua = E-1500

Resistencia al viento = V-4

Acabado

- Barniz
- Pintura RAL

Opciones

(NO afectan al precio)

Opciones

(SI afectan al precio)

Sección Ventana

- 79x57 mm (Hueco cristal 20mm)
- 79x68 mm (Hueco cristal 27mm)
- 85x79 mm (Hueco cristal 35mm)





GRUPO GUILLEN

Carpintería de Madera

Ventanas

1 HOJA CON FIJO_C

Ventana de 1 Hoja CON FIJO_C de 175x175 en madera

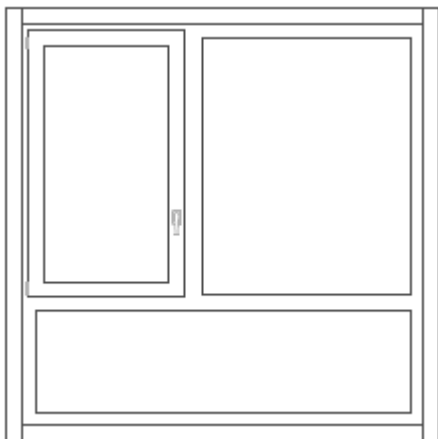

Modelo 175-1-175F_C

Suministro de carpintería exterior GUILLEN con certificado del Sistema de Calidad según certificado de la Asociación Española de Normalización y Certificación (AENOR) ER-0533/2009, en maderas de PINO laminado acabado en fábrica con lassures de exterior a poro abierto en blanco o en su color, incluso herrajes, embalajes especiales de protección.

Ventana abatible de alzado recto AIRE 12 sistema RECORD® (NIGH TECHNOLOGY TOOLING) con doble junta de estanqueidad formada por cerco de 57x70 mm. con cámaras de descompresión, tapajuntas a la cara interior de 68x12 mm. y hojas solapadas diáfnas (de 79x57 / 79x68 / 85x79 mm. de sección) y ajunquillamiento interno para acristalamientos (de hasta 20 / 27 / 35 mm. de espesor), incluso herrajes especiales antioxidantes oscilobatiente con cremona embutida (en una hoja activa) y pasador -caso de dos hojas en pasiva- de la firma AGB (Italia) acabado inox. con manezuela de aluminio anodizado plata.

Clasificación

Permeabilidad a aire = A-4
Estanqueidad al agua = E-1500
Resistencia al viento = V-4

Acabado

Opciones
(NO afectan al precio)

- Barniz
- Pintura RAL

Sección Ventana

Opciones
(SI afectan al precio)

- 79x57 mm (Hueco cristal 20mm)
- 79x68 mm (Hueco cristal 27mm)
- 85x79 mm (Hueco cristal 35mm)





GRUPO GUILLEN

Carpintería de Madera

VENTANAS

1 Hoja CON FIJO_D

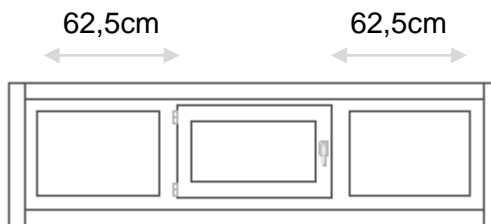

Modelo 200-1-50F_D

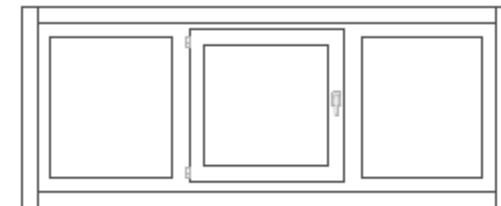

Modelo 200-1-75F_D

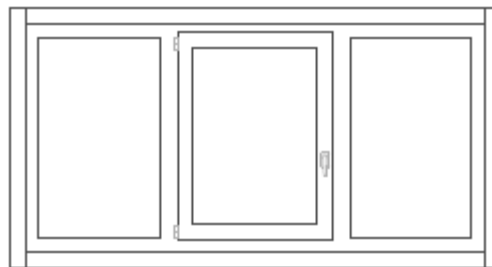

Modelo 200-1-100F_D

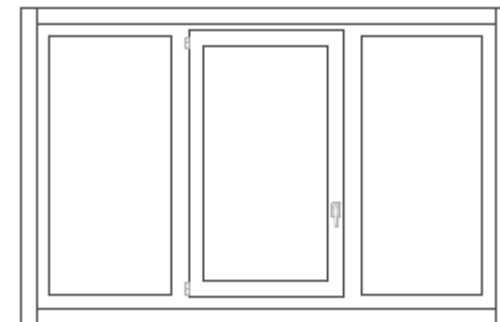

Modelo 200-1-125F_D





GRUPO GUILLEN

Carpintería de Madera

VENTANAS

1 Hoja CON FIJO_D

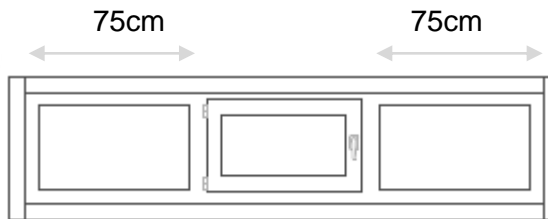

Modelo 225-1-50F_D

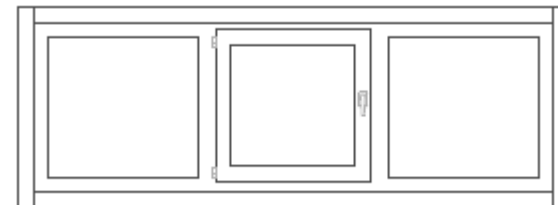

Modelo 225-1-75F_D

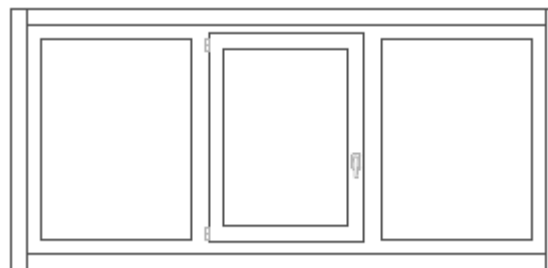

Modelo 225-1-100F_D

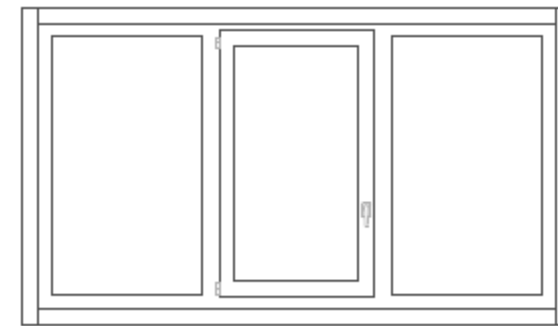

Modelo 225-1-125F_D





GRUPO GUILLEN

Carpintería de Madera

Ventanas

1 HOJA CON FIJO_D

Ventana de 1 Hoja CON FIJO_D de 200x50 en madera

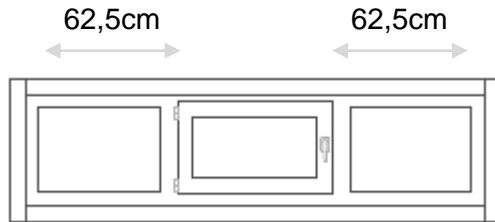

Modelo 200-1-50F_D

Suministro de carpintería exterior GUILLEN con certificado del Sistema de Calidad según certificado de la Asociación Española de Normalización y Certificación (AENOR) ER-0533/2009, en maderas de PINO laminado acabado en fábrica con lassures de exterior a poro abierto en blanco o en su color, incluso herrajes, embalajes especiales de protección.

Ventana abatible de alzado recto AIRE 12 sistema RECORD® (NIGH TECHNOLOGY TOOLING) con doble junta de estanqueidad formada por cerco de 57x70 mm. con cámaras de descompresión, tapajuntas a la cara interior de 68x12 mm. y hojas solapadas diáfnas (de 79x57 / 79x68 / 85x79 mm. de sección) y ajunquillamiento interno para acristalamientos (de hasta 20 / 27 / 35 mm. de espesor), incluso herrajes especiales antioxidantes oscilobatiente con cremona embutida (en una hoja activa) y pasador -caso de dos hojas en pasiva- de la firma AGB (Italia) acabado inox. con manezuela de aluminio anodizado plata.

Clasificación

Permeabilidad a aire = A-4

Estanqueidad al agua = E-1500

Resistencia al viento = V-4

Acabado

- Barniz
- Pintura RAL

Opciones

(NO afectan al precio)

Sección Ventana

Opciones
(SI afectan al precio)

- 79x57 mm (Hueco cristal 20mm)
- 79x68 mm (Hueco cristal 27mm)
- 85x79 mm (Hueco cristal 35mm)





GRUPO GUILLEN

Carpintería de Madera

Ventanas

1 HOJA CON FIJO_D

Ventana de 1 Hoja CON FIJO_D de 200x75 en madera

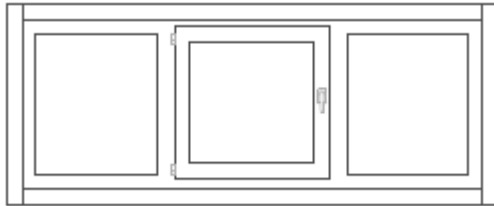

Modelo 200-1-75F_D

Suministro de carpintería exterior GUILLEN con certificado del Sistema de Calidad según certificado de la Asociación Española de Normalización y Certificación (AENOR) ER-0533/2009, en maderas de PINO laminado acabado en fábrica con lassures de exterior a poro abierto en blanco o en su color, incluso herrajes, embalajes especiales de protección.

Ventana abatible de alzado recto AIRE 12 sistema RECORD® (NIGH TECHNOLOGY TOOLING) con doble junta de estanqueidad formada por cerco de 57x70 mm. con cámaras de descompresión, tapajuntas a la cara interior de 68x12 mm. y hojas solapadas diáfnas (de 79x57 / 79x68 / 85x79 mm. de sección) y ajunquillamiento interno para acristalamientos (de hasta 20 / 27 / 35 mm. de espesor), incluso herrajes especiales antioxidantes oscilobatiente con cremona embutida (en una hoja activa) y pasador -caso de dos hojas en pasiva- de la firma AGB (Italia) acabado inox. con manezuela de aluminio anodizado plata.

Clasificación

Permeabilidad a aire = A-4

Estanqueidad al agua = E-1500

Resistencia al viento = V-4

Acabado

Opciones
(NO afectan al precio)

- Barniz
- Pintura RAL

Sección Ventana

Opciones
(SI afectan al precio)

- 79x57 mm (Hueco cristal 20mm)
- 79x68 mm (Hueco cristal 27mm)
- 85x79 mm (Hueco cristal 35mm)





GRUPO GUILLEN

Carpintería de Madera

Ventanas

1 HOJA CON FIJO_D

Ventana de 1 Hoja CON FIJO_D de 200x100 en madera

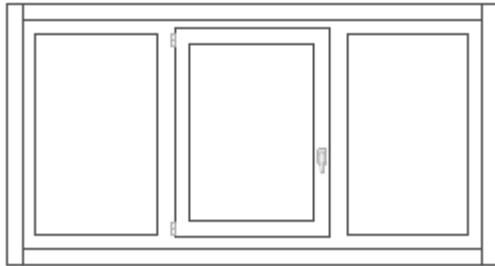

Modelo 200-1-100F_D

Suministro de carpintería exterior GUILLEN con certificado del Sistema de Calidad según certificado de la Asociación Española de Normalización y Certificación (AENOR) ER-0533/2009, en maderas de PINO laminado acabado en fábrica con lassures de exterior a poro abierto en blanco o en su color, incluso herrajes, embalajes especiales de protección.

Ventana abatible de alzado recto AIRE 12 sistema RECORD® (NIGH TECHNOLOGY TOOLING) con doble junta de estanqueidad formada por cerco de 57x70 mm. con cámaras de descompresión, tapajuntas a la cara interior de 68x12 mm. y hojas solapadas diáfnas (de 79x57 / 79x68 / 85x79 mm. de sección) y ajunquillamiento interno para acristalamientos (de hasta 20 / 27 / 35 mm. de espesor), incluso herrajes especiales antioxidantes oscilobatiente con cremona embutida (en una hoja activa) y pasador -caso de dos hojas en pasiva- de la firma AGB (Italia) acabado inox. con manezuela de aluminio anodizado plata.

Clasificación

Permeabilidad a aire = A-4

Estanqueidad al agua = E-1500

Resistencia al viento = V-4

Acabado

Opciones
(NO afectan al precio)

- Barniz
- Pintura RAL

Sección Ventana

- Opciones**
(SI afectan al precio)
- 79x57 mm (Hueco cristal 20mm)
 - 79x68 mm (Hueco cristal 27mm)
 - 85x79 mm (Hueco cristal 35mm)





GRUPO GUILLEN

Carpintería de Madera

Ventanas

1 HOJA CON FIJO_D

Ventana de 1 Hoja CON FIJO_D de 200x125 en madera

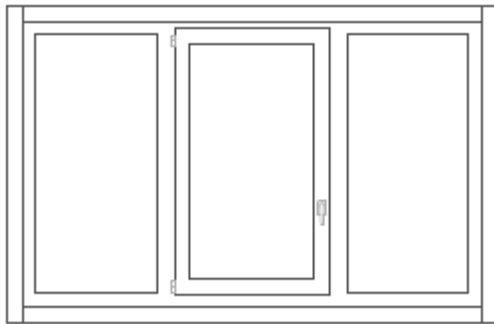

Modelo 200-1-125F_D

Suministro de carpintería exterior GUILLEN con certificado del Sistema de Calidad según certificado de la Asociación Española de Normalización y Certificación (AENOR) ER-0533/2009, en maderas de PINO laminado acabado en fábrica con lassures de exterior a poro abierto en blanco o en su color, incluso herrajes, embalajes especiales de protección.

Ventana abatible de alzado recto AIRE 12 sistema RECORD® (NIGH TECHNOLOGY TOOLING) con doble junta de estanqueidad formada por cerco de 57x70 mm. con cámaras de descompresión, tapajuntas a la cara interior de 68x12 mm. y hojas solapadas diáfnas (de 79x57 / 79x68 / 85x79 mm. de sección) y ajunquillamiento interno para acristalamientos (de hasta 20 / 27 / 35 mm. de espesor), incluso herrajes especiales antioxidantes oscilobatiente con cremona embutida (en una hoja activa) y pasador -caso de dos hojas en pasiva- de la firma AGB (Italia) acabado inox. con manezuela de aluminio anodizado plata.

Clasificación

Permeabilidad a aire = A-4

Estanqueidad al agua = E-1500

Resistencia al viento = V-4

Acabado

- Barniz
- Pintura RAL

Opciones

(NO afectan al precio)

Sección Ventana

Opciones
(SI afectan al precio)

- 79x57 mm (Hueco cristal 20mm)
- 79x68 mm (Hueco cristal 27mm)
- 85x79 mm (Hueco cristal 35mm)





GRUPO GUILLEN

Carpintería de Madera

Ventanas

1 HOJA CON FIJO_D

Ventana de 1 Hoja CON FIJO_D de 225x50 en madera

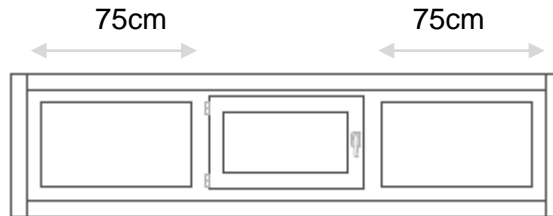

Modelo 225-1-50F_D

Suministro de carpintería exterior GUILLEN con certificado del Sistema de Calidad según certificado de la Asociación Española de Normalización y Certificación (AENOR) ER-0533/2009, en maderas de PINO laminado acabado en fábrica con lassures de exterior a poro abierto en blanco o en su color, incluso herrajes, embalajes especiales de protección.

Ventana abatible de alzado recto AIRE 12 sistema RECORD® (NIGH TECHNOLOGY TOOLING) con doble junta de estanqueidad formada por cerco de 57x70 mm. con cámaras de descompresión, tapajuntas a la cara interior de 68x12 mm. y hojas solapadas diáfnas (de 79x57 / 79x68 / 85x79 mm. de sección) y ajunquillamiento interno para acristalamientos (de hasta 20 / 27 / 35 mm. de espesor), incluso herrajes especiales antioxidantes oscilobatiente con cremona embutida (en una hoja activa) y pasador -caso de dos hojas en pasiva- de la firma AGB (Italia) acabado inox. con manezuela de aluminio anodizado plata.

Clasificación

Permeabilidad a aire = A-4

Estanqueidad al agua = E-1500

Resistencia al viento = V-4

Acabado

- Barniz
- Pintura RAL

Opciones

(NO afectan al precio)

Sección Ventana

Opciones
(SI afectan al precio)

- 79x57 mm (Hueco cristal 20mm)
- 79x68 mm (Hueco cristal 27mm)
- 85x79 mm (Hueco cristal 35mm)





GRUPO GUILLEN

Carpintería de Madera

Ventanas

1 HOJA CON FIJO_D

Ventana de 1 Hoja CON FIJO_D de 225x75 en madera

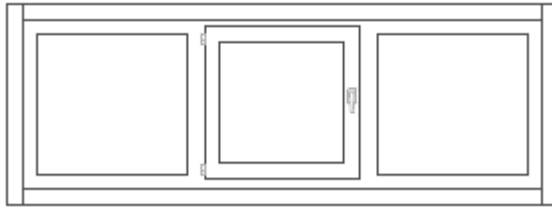

Modelo 225-1-75F_D

Suministro de carpintería exterior GUILLEN con certificado del Sistema de Calidad según certificado de la Asociación Española de Normalización y Certificación (AENOR) ER-0533/2009, en maderas de PINO laminado acabado en fábrica con lassures de exterior a poro abierto en blanco o en su color, incluso herrajes, embalajes especiales de protección.

Ventana abatible de alzado recto AIRE 12 sistema RECORD® (NIGH TECHNOLOGY TOOLING) con doble junta de estanqueidad formada por cerco de 57x70 mm. con cámaras de descompresión, tapajuntas a la cara interior de 68x12 mm. y hojas solapadas diáfnas (de 79x57 / 79x68 / 85x79 mm. de sección) y ajunquillamiento interno para acristalamientos (de hasta 20 / 27 / 35 mm. de espesor), incluso herrajes especiales antioxidantes oscilobatiente con cremona embutida (en una hoja activa) y pasador -caso de dos hojas en pasiva- de la firma AGB (Italia) acabado inox. con manezuela de aluminio anodizado plata.

Clasificación

Permeabilidad a aire = A-4

Estanqueidad al agua = E-1500

Resistencia al viento = V-4

Acabado

Opciones
(NO afectan al precio)

- Barniz
- Pintura RAL

Sección Ventana

Opciones
(SI afectan al precio)

- 79x57 mm (Hueco cristal 20mm)
- 79x68 mm (Hueco cristal 27mm)
- 85x79 mm (Hueco cristal 35mm)





GRUPO GUILLEN

Carpintería de Madera

Ventanas

1 HOJA CON FIJO_D

Ventana de 1 Hoja CON FIJO_D de 225x100 en madera

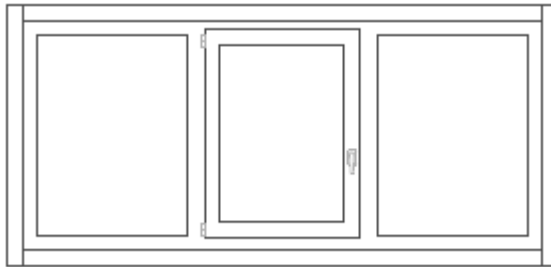

Modelo 225-1-100F_D

Suministro de carpintería exterior GUILLEN con certificado del Sistema de Calidad según certificado de la Asociación Española de Normalización y Certificación (AENOR) ER-0533/2009, en maderas de PINO laminado acabado en fábrica con lassures de exterior a poro abierto en blanco o en su color, incluso herrajes, embalajes especiales de protección.

Ventana abatible de alzado recto AIRE 12 sistema RECORD® (NIGH TECHNOLOGY TOOLING) con doble junta de estanqueidad formada por cerco de 57x70 mm. con cámaras de descompresión, tapajuntas a la cara interior de 68x12 mm. y hojas solapadas diáfnas (de 79x57 / 79x68 / 85x79 mm. de sección) y ajunquillamiento interno para acristalamientos (de hasta 20 / 27 / 35 mm. de espesor), incluso herrajes especiales antioxidantes oscilobatiente con cremona embutida (en una hoja activa) y pasador -caso de dos hojas en pasiva- de la firma AGB (Italia) acabado inox. con manezuela de aluminio anodizado plata.

Clasificación

Permeabilidad a aire = A-4

Estanqueidad al agua = E-1500

Resistencia al viento = V-4

Acabado

- Barniz
- Pintura RAL

Opciones

(NO afectan al precio)

Sección Ventana

Opciones
(SI afectan al precio)

- 79x57 mm (Hueco cristal 20mm)
- 79x68 mm (Hueco cristal 27mm)
- 85x79 mm (Hueco cristal 35mm)





GRUPO GUILLEN

Carpintería de Madera

Ventanas

1 HOJA CON FIJO_D

Ventana de 1 Hoja CON FIJO_D de 225x125 en madera

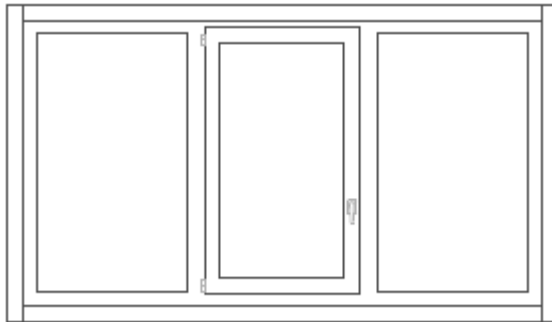

Modelo 225-1-125F_D

Suministro de carpintería exterior GUILLEN con certificado del Sistema de Calidad según certificado de la Asociación Española de Normalización y Certificación (AENOR) ER-0533/2009, en maderas de PINO laminado acabado en fábrica con lassures de exterior a poro abierto en blanco o en su color, incluso herrajes, embalajes especiales de protección.

Ventana abatible de alzado recto AIRE 12 sistema RECORD® (NIGH TECHNOLOGY TOOLING) con doble junta de estanqueidad formada por cerco de 57x70 mm. con cámaras de descompresión, tapajuntas a la cara interior de 68x12 mm. y hojas solapadas diáfnas (de 79x57 / 79x68 / 85x79 mm. de sección) y ajunquillamiento interno para acristalamientos (de hasta 20 / 27 / 35 mm. de espesor), incluso herrajes especiales antioxidantes oscilobatiente con cremona embutida (en una hoja activa) y pasador -caso de dos hojas en pasiva- de la firma AGB (Italia) acabado inox. con manezuela de aluminio anodizado plata.

Clasificación

Permeabilidad a aire = A-4

Estanqueidad al agua = E-1500

Resistencia al viento = V-4

Acabado

- Barniz
- Pintura RAL

Opciones

(NO afectan al precio)

Sección Ventana

Opciones
(SI afectan al precio)

- 79x57 mm (Hueco cristal 20mm)
- 79x68 mm (Hueco cristal 27mm)
- 85x79 mm (Hueco cristal 35mm)





GRUPO GUILLEN

Carpintería de Madera

VENTANAS

1 Hoja CON FIJO_E



62,5cm

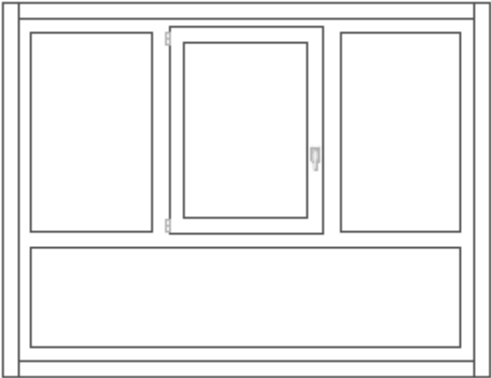

Modelo 200-1-150F_E

75cm

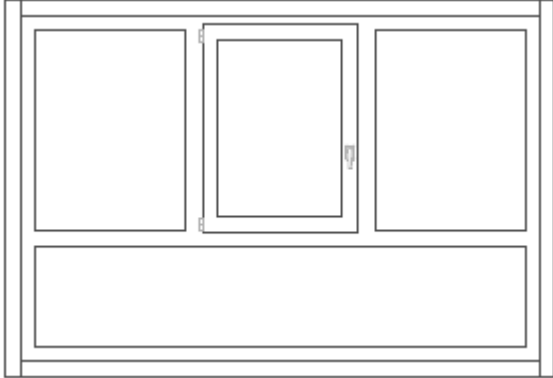

Modelo 225-1-150F_E

50cm

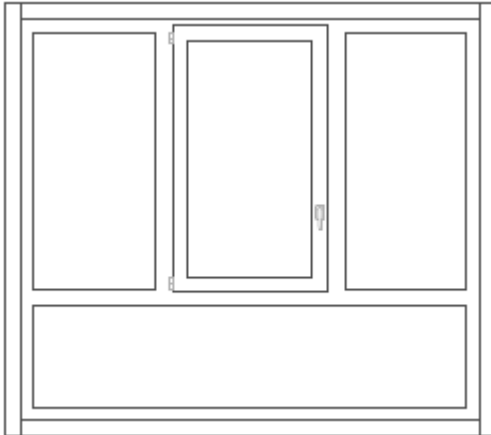

Modelo 200-1-175F_E

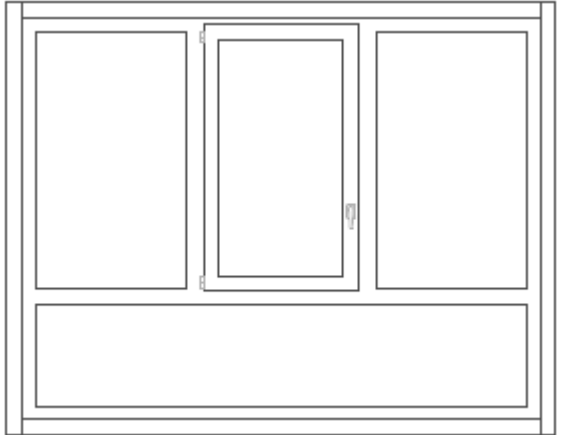

Modelo 225-1-175F_E





GRUPO GUILLEN

Carpintería de Madera

Ventanas

1 HOJA CON FIJO_E

Ventana de 1 Hoja CON FIJO_E de 200x150 en madera

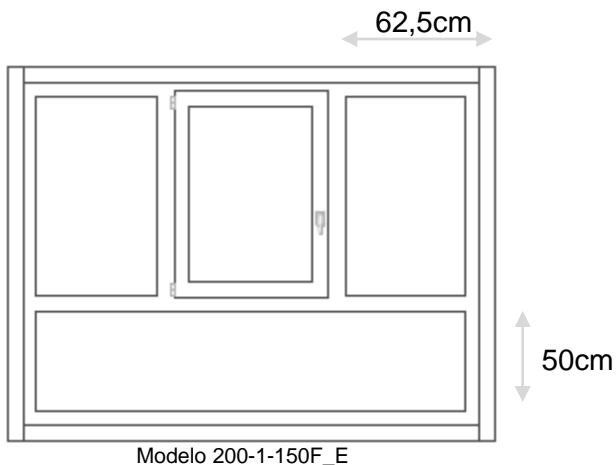

Suministro de carpintería exterior GUILLEN con certificado del Sistema de Calidad según certificado de la Asociación Española de Normalización y Certificación (AENOR) ER-0533/2009, en maderas de PINO laminado acabado en fábrica con lassures de exterior a poro abierto en blanco o en su color, incluso herrajes, embalajes especiales de protección.

Ventana abatible de alzado recto AIRE 12 sistema RECORD® (NIGH TECHNOLOGY TOOLING) con doble junta de estanqueidad formada por cerco de 57x70 mm. con cámaras de descompresión, tapajuntas a la cara interior de 68x12 mm. y hojas solapadas diáfnas (de 79x57 / 79x68 / 85x79 mm. de sección) y ajunquillamiento interno para acristalamientos (de hasta 20 / 27 / 35 mm. de espesor), incluso herrajes especiales antioxidantes oscilobatiente con cremona embutida (en una hoja activa) y pasador -caso de dos hojas en pasiva- de la firma AGB (Italia) acabado inox. con manezuela de aluminio anodizado plata.

Clasificación

Permeabilidad a aire = A-4
Estanqueidad al agua = E-1500
Resistencia al viento = V-4

Acabado

Opciones
(NO afectan al precio)

- Barniz
- Pintura RAL

Sección Ventana

Opciones
(SI afectan al precio)

- 79x57 mm (Hueco cristal 20mm)
- 79x68 mm (Hueco cristal 27mm)
- 85x79 mm (Hueco cristal 35mm)





GRUPO GUILLEN

Carpintería de Madera

Ventanas

1 HOJA CON FIJO_E

Ventana de 1 Hoja CON FIJO_E de 200x175 en madera

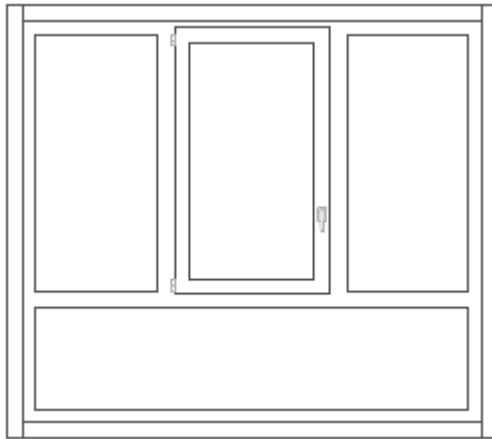

Modelo 200-1-175F_E

Suministro de carpintería exterior GUILLEN con certificado del Sistema de Calidad según certificado de la Asociación Española de Normalización y Certificación (AENOR) ER-0533/2009, en maderas de PINO laminado acabado en fábrica con lassures de exterior a poro abierto en blanco o en su color, incluso herrajes, embalajes especiales de protección.

Ventana abatible de alzado recto AIRE 12 sistema RECORD® (NIGH TECHNOLOGY TOOLING) con doble junta de estanqueidad formada por cerco de 57x70 mm. con cámaras de descompresión, tapajuntas a la cara interior de 68x12 mm. y hojas solapadas diáfnas (de 79x57 / 79x68 / 85x79 mm. de sección) y ajunquillamiento interno para acristalamientos (de hasta 20 / 27 / 35 mm. de espesor), incluso herrajes especiales antioxidantes oscilobatiente con cremona embutida (en una hoja activa) y pasador -caso de dos hojas en pasiva- de la firma AGB (Italia) acabado inox. con manezuela de aluminio anodizado plata.

Clasificación

Permeabilidad a aire = A-4

Estanqueidad al agua = E-1500

Resistencia al viento = V-4

Acabado

- Barniz
- Pintura RAL

Opciones

(NO afectan al precio)

Opciones

(SI afectan al precio)

Sección Ventana

- 79x57 mm (Hueco cristal 20mm)
- 79x68 mm (Hueco cristal 27mm)
- 85x79 mm (Hueco cristal 35mm)





GRUPO GUILLEN

Carpintería de Madera

Ventanas

1 HOJA CON FIJO_E

Ventana de 1 Hoja CON FIJO_E de 225x150 en madera

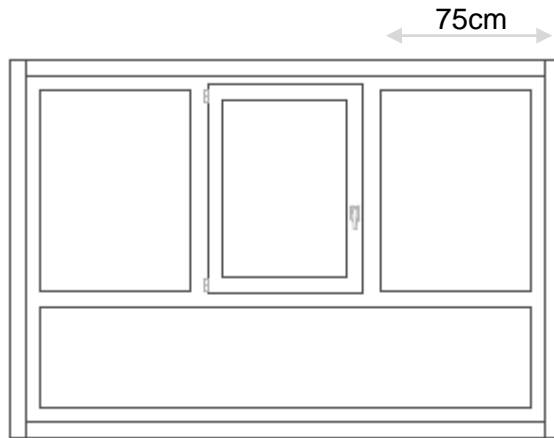

Modelo 225-1-150F_E

Suministro de carpintería exterior GUILLEN con certificado del Sistema de Calidad según certificado de la Asociación Española de Normalización y Certificación (AENOR) ER-0533/2009, en maderas de PINO laminado acabado en fábrica con lassures de exterior a poro abierto en blanco o en su color, incluso herrajes, embalajes especiales de protección.

Ventana abatible de alzado recto AIRE 12 sistema RECORD® (NIGH TECHNOLOGY TOOLING) con doble junta de estanqueidad formada por cerco de 57x70 mm. con cámaras de descompresión, tapajuntas a la cara interior de 68x12 mm. y hojas solapadas diáfnas (de 79x57 / 79x68 / 85x79 mm. de sección) y ajunquillamiento interno para acristalamientos (de hasta 20 / 27 / 35 mm. de espesor), incluso herrajes especiales antioxidantes oscilobatiente con cremona embutida (en una hoja activa) y pasador -caso de dos hojas en pasiva- de la firma AGB (Italia) acabado inox. con manezuela de aluminio anodizado plata.

Clasificación

Permeabilidad a aire = A-4

Estanqueidad al agua = E-1500

Resistencia al viento = V-4

Acabado

Opciones
(NO afectan al precio)

- Barniz
- Pintura RAL

Sección Ventana

Opciones
(SI afectan al precio)

- 79x57 mm (Hueco cristal 20mm)
- 79x68 mm (Hueco cristal 27mm)
- 85x79 mm (Hueco cristal 35mm)





GRUPO GUILLEN

Carpintería de Madera

Ventanas

1 HOJA CON FIJO_E

Ventana de 1 Hoja CON FIJO_E de 225x175 en madera

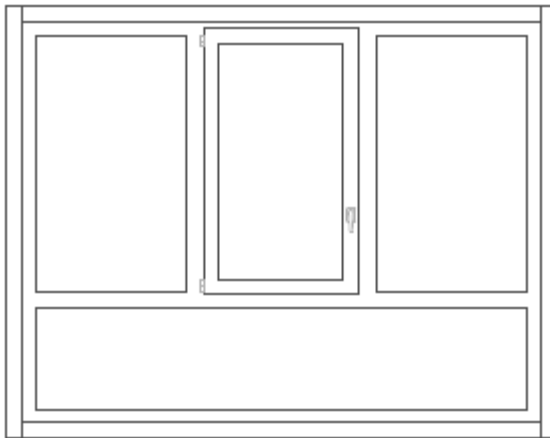

Modelo 225-175F_E

Suministro de carpintería exterior GUILLEN con certificado del Sistema de Calidad según certificado de la Asociación Española de Normalización y Certificación (AENOR) ER-0533/2009, en maderas de PINO laminado acabado en fábrica con lassures de exterior a poro abierto en blanco o en su color, incluso herrajes, embalajes especiales de protección.

Ventana abatible de alzado recto AIRE 12 sistema RECORD® (NIGH TECHNOLOGY TOOLING) con doble junta de estanqueidad formada por cerco de 57x70 mm. con cámaras de descompresión, tapajuntas a la cara interior de 68x12 mm. y hojas solapadas diáfnas (de 79x57 / 79x68 / 85x79 mm. de sección) y ajunquillamiento interno para acristalamientos (de hasta 20 / 27 / 35 mm. de espesor), incluso herrajes especiales antioxidantes oscilobatiente con cremona embutida (en una hoja activa) y pasador -caso de dos hojas en pasiva- de la firma AGB (Italia) acabado inox. con manezuela de aluminio anodizado plata.

Clasificación

Permeabilidad a aire = A-4

Estanqueidad al agua = E-1500

Resistencia al viento = V-4

Acabado

- Barniz
- Pintura RAL

Opciones

(NO afectan al precio)

Sección Ventana

Opciones
(SI afectan al precio)

- 79x57 mm (Hueco cristal 20mm)
- 79x68 mm (Hueco cristal 27mm)
- 85x79 mm (Hueco cristal 35mm)





GRUPO GUILLEN

Carpintería de Madera

VENTANAS

2 Hojas

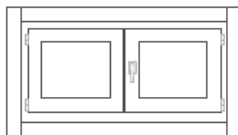

Modelo 100-2-50

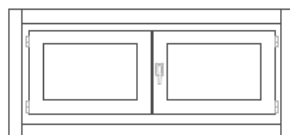

Modelo 125-2-50

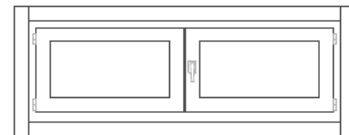

Modelo 150-2-50

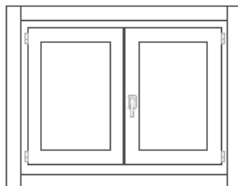

Modelo 100-2-75

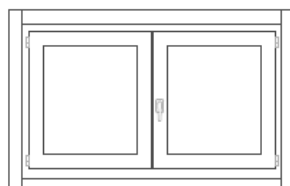

Modelo 125-2-75

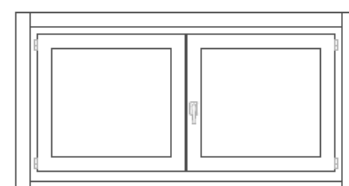

Modelo 150-2-75



Modelo 100-2-100

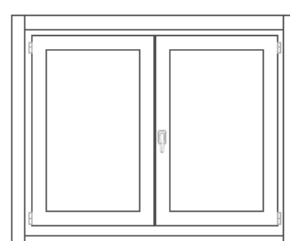

Modelo 125-2-100

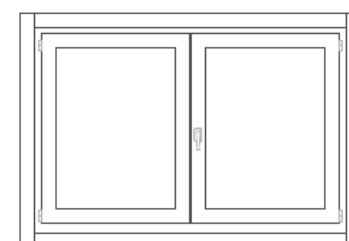

Modelo 150-2-100

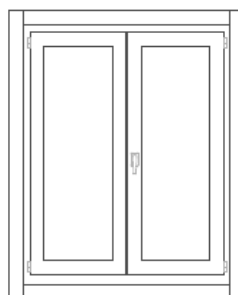

Modelo 100-2-125

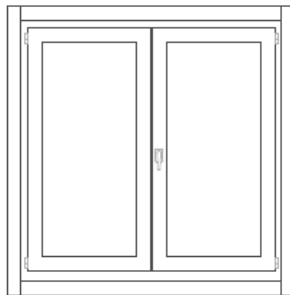

Modelo 125-2-125

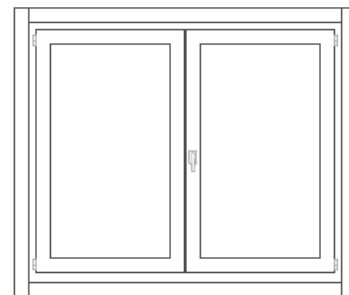

Modelo 150-2-125





GRUPO GUILLEN

Carpintería de Madera

Ventanas

2 HOJAS

Ventana de 2 Hojas en madera 100x50

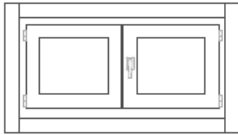

Modelo 100-2-50

Suministro de carpintería exterior GUILLEN con certificado del Sistema de Calidad según certificado de la Asociación Española de Normalización y Certificación (AENOR) ER-0533/2009, en maderas de PINO laminado acabado en fábrica con lassures de exterior a poro abierto en blanco o en su color, incluso herrajes, embalajes especiales de protección.

Ventana abatible de alzado recto AIRE 12 sistema RECORD® (NIGH TECHNOLOGY TOOLING) con doble junta de estanqueidad formada por cerco de 57x70 mm. con cámaras de descompresión, tapajuntas a la cara interior de 68x12 mm. y hojas solapadas diáfanos (de 79x57 / 79x68 / 85x79 mm. de sección) y ajunquillamiento interno para acristalamientos (de hasta 20 / 27 / 35 mm. de espesor), incluso herrajes especiales antioxidantes oscilobatientes con cremón embutida (en una hoja activa) y pasador -caso de dos hojas en pasiva- de la firma AGB (Italia) acabado inox. con manezuela de aluminio anodizado plata.

Clasificación

Permeabilidad a aire = A-4

Estanqueidad al agua = E-1500

Resistencia al viento = V-4

Acabado

- Barniz
- Pintura RAL

Opciones

(NO afectan al precio)

Sección Ventana

- 79x57 mm (Hueco cristal 20mm)
- 79x68 mm (Hueco cristal 27mm)
- 85x79 mm (Hueco cristal 35mm)

Opciones

(SI afectan al precio)





GRUPO GUILLEN

Carpintería de Madera

Ventanas

2 HOJAS

Ventana de 2 Hojas en madera 100x75

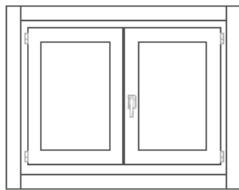

Modelo 100-2-75

Suministro de carpintería exterior GUILLEN con certificado del Sistema de Calidad según certificado de la Asociación Española de Normalización y Certificación (AENOR) ER-0533/2009, en maderas de PINO laminado acabado en fábrica con lassures de exterior a poro abierto en blanco o en su color, incluso herrajes, embalajes especiales de protección.

Ventana abatible de alzado recto AIRE 12 sistema RECORD® (NIGH TECHNOLOGY TOOLING) con doble junta de estanqueidad formada por cerco de 57x70 mm. con cámaras de descompresión, tapajuntas a la cara interior de 68x12 mm. y hojas solapadas diáfanas (de 79x57 / 79x68 / 85x79 mm. de sección) y ajunquillamiento interno para acristalamientos (de hasta 20 / 27 / 35 mm. de espesor), incluso herrajes especiales antioxidantes oscilobatiente con cremona embutida (en una hoja activa) y pasador -caso de dos hojas en pasiva- de la firma AGB (Italia) acabado inox. con manezuela de aluminio anodizado plata.

Clasificación

Permeabilidad a aire = A-4

Estanqueidad al agua = E-1500

Resistencia al viento = V-4

Acabado

Opciones
(NO afectan al precio)

- Barniz
- Pintura RAL

Sección Ventana

Opciones
(SI afectan al precio)

- 79x57 mm (Hueco cristal 20mm)
- 79x68 mm (Hueco cristal 27mm)
- 85x79 mm (Hueco cristal 35mm)





GRUPO GUILLEN

Carpintería de Madera

Ventanas

2 HOJAS

Ventana de 2 Hojas en madera 100x100



Modelo 100-2-100

Suministro de carpintería exterior GUILLEN con certificado del Sistema de Calidad según certificado de la Asociación Española de Normalización y Certificación (AENOR) ER-0533/2009, en maderas de PINO laminado acabado en fábrica con lassures de exterior a poro abierto en blanco o en su color, incluso herrajes, embalajes especiales de protección.

Ventana abatible de alzado recto AIRE 12 sistema RECORD® (NIGH TECHNOLOGY TOOLING) con doble junta de estanqueidad formada por cerco de 57x70 mm. con cámaras de descompresión, tapajuntas a la cara interior de 68x12 mm. y hojas solapadas diáfnas (de 79x57 / 79x68 / 85x79 mm. de sección) y ajunquillamiento interno para acristalamientos (de hasta 20 / 27 / 35 mm. de espesor), incluso herrajes especiales antioxidantes oscilobatiente con cremona embutida (en una hoja activa) y pasador -caso de dos hojas en pasiva- de la firma AGB (Italia) acabado inox. con manezuela de aluminio anodizado plata.

Clasificación

Permeabilidad a aire = A-4

Estanqueidad al agua = E-1500

Resistencia al viento = V-4

Acabado

- Barniz
- Pintura RAL

Opciones

(NO afectan al precio)

Sección Ventana

Opciones
(SI afectan al precio)

- 79x57 mm (Hueco cristal 20mm)
- 79x68 mm (Hueco cristal 27mm)
- 85x79 mm (Hueco cristal 35mm)





GRUPO GUILLEN

Carpintería de Madera

Ventanas

2 HOJAS

Ventana de 2 Hojas en madera 100x125



Modelo 100-2-125

Suministro de carpintería exterior GUILLEN con certificado del Sistema de Calidad según certificado de la Asociación Española de Normalización y Certificación (AENOR) ER-0533/2009, en maderas de PINO laminado acabado en fábrica con lassures de exterior a poro abierto en blanco o en su color, incluso herrajes, embalajes especiales de protección.

Ventana abatible de alzado recto AIRE 12 sistema RECORD® (NIGH TECHNOLOGY TOOLING) con doble junta de estanqueidad formada por cerco de 57x70 mm. con cámaras de descompresión, tapajuntas a la cara interior de 68x12 mm. y hojas solapadas diáfnas (de 79x57 / 79x68 / 85x79 mm. de sección) y ajunquillamiento interno para acristalamientos (de hasta 20 / 27 / 35 mm. de espesor), incluso herrajes especiales antioxidantes oscilobatiente con cremona embutida (en una hoja activa) y pasador -caso de dos hojas en pasiva- de la firma AGB (Italia) acabado inox. con manezuela de aluminio anodizado plata.

Clasificación

Permeabilidad a aire = A-4

Estanqueidad al agua = E-1500

Resistencia al viento = V-4

Acabado

Opciones
(NO afectan al precio)

- Barniz
- Pintura RAL

Sección Ventana

Opciones
(SI afectan al precio)

- 79x57 mm (Hueco cristal 20mm)
- 79x68 mm (Hueco cristal 27mm)
- 85x79 mm (Hueco cristal 35mm)





GRUPO GUILLEN

Carpintería de Madera

Ventanas

2 HOJAS

Ventana de 2 Hojas en madera 125x50

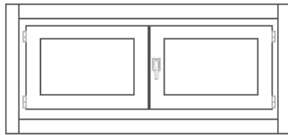

Modelo 125-2-50

Suministro de carpintería exterior GUILLEN con certificado del Sistema de Calidad según certificado de la Asociación Española de Normalización y Certificación (AENOR) ER-0533/2009, en maderas de PINO laminado acabado en fábrica con lassures de exterior a poro abierto en blanco o en su color, incluso herrajes, embalajes especiales de protección.

Ventana abatible de alzado recto AIRE 12 sistema RECORD® (NIGH TECHNOLOGY TOOLING) con doble junta de estanqueidad formada por cerco de 57x70 mm. con cámaras de descompresión, tapajuntas a la cara interior de 68x12 mm. y hojas solapadas diáfnas (de 79x57 / 79x68 / 85x79 mm. de sección) y ajunquillamiento interno para acristalamientos (de hasta 20 / 27 / 35 mm. de espesor), incluso herrajes especiales antioxidantes oscilobatiente con cremona embutida (en una hoja activa) y pasador -caso de dos hojas en pasiva- de la firma AGB (Italia) acabado inox. con manezuela de aluminio anodizado plata.

Clasificación

Permeabilidad a aire = A-4

Estanqueidad al agua = E-1500

Resistencia al viento = V-4

Acabado

- Barniz
- Pintura RAL

Opciones

(NO afectan al precio)

Opciones

(SI afectan al precio)

Sección Ventana

- 79x57 mm (Hueco cristal 20mm)
- 79x68 mm (Hueco cristal 27mm)
- 85x79 mm (Hueco cristal 35mm)





GRUPO GUILLEN

Carpintería de Madera

Ventanas

2 HOJAS

Ventana de 2 Hojas en madera 125x75

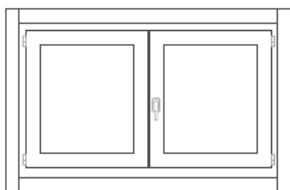

Modelo 125-2-75

Suministro de carpintería exterior GUILLEN con certificado del Sistema de Calidad según certificado de la Asociación Española de Normalización y Certificación (AENOR) ER-0533/2009, en maderas de PINO laminado acabado en fábrica con lassures de exterior a poro abierto en blanco o en su color, incluso herrajes, embalajes especiales de protección.

Ventana abatible de alzado recto AIRE 12 sistema RECORD® (NIGH TECHNOLOGY TOOLING) con doble junta de estanqueidad formada por cerco de 57x70 mm. con cámaras de descompresión, tapajuntas a la cara interior de 68x12 mm. y hojas solapadas diáfnas (de 79x57 / 79x68 / 85x79 mm. de sección) y ajunquillamiento interno para acristalamientos (de hasta 20 / 27 / 35 mm. de espesor), incluso herrajes especiales antioxidantes oscilobatiente con cremona embutida (en una hoja activa) y pasador -caso de dos hojas en pasiva- de la firma AGB (Italia) acabado inox. con manezuela de aluminio anodizado plata.

Clasificación

Permeabilidad a aire = A-4

Estanqueidad al agua = E-1500

Resistencia al viento = V-4

Acabado

Opciones
(NO afectan al precio)

- Barniz
- Pintura RAL

Sección Ventana

Opciones
(SI afectan al precio)

- 79x57 mm (Hueco cristal 20mm)
- 79x68 mm (Hueco cristal 27mm)
- 85x79 mm (Hueco cristal 35mm)





GRUPO GUILLEN

Carpintería de Madera

Ventanas

2 HOJAS

Ventana de 2 Hojas en madera 125x100

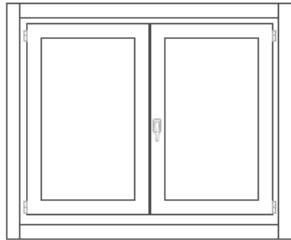

Modelo 125-2-100

Suministro de carpintería exterior GUILLEN con certificado del Sistema de Calidad según certificado de la Asociación Española de Normalización y Certificación (AENOR) ER-0533/2009, en maderas de PINO laminado acabado en fábrica con lassures de exterior a poro abierto en blanco o en su color, incluso herrajes, embalajes especiales de protección.

Ventana abatible de alzado recto AIRE 12 sistema RECORD® (NIGH TECHNOLOGY TOOLING) con doble junta de estanqueidad formada por cerco de 57x70 mm. con cámaras de descompresión, tapajuntas a la cara interior de 68x12 mm. y hojas solapadas diáfnas (de 79x57 / 79x68 / 85x79 mm. de sección) y ajunquillamiento interno para acristalamientos (de hasta 20 / 27 / 35 mm. de espesor), incluso herrajes especiales antioxidantes oscilobatiente con cremona embutida (en una hoja activa) y pasador -caso de dos hojas en pasiva- de la firma AGB (Italia) acabado inox. con manezuela de aluminio anodizado plata.

Clasificación

Permeabilidad a aire = A-4

Estanqueidad al agua = E-1500

Resistencia al viento = V-4

Acabado

- Barniz
- Pintura RAL

Opciones

(NO afectan al precio)

Sección Ventana

Opciones
(SI afectan al precio)

- 79x57 mm (Hueco cristal 20mm)
- 79x68 mm (Hueco cristal 27mm)
- 85x79 mm (Hueco cristal 35mm)





GRUPO GUILLEN

Carpintería de Madera

Ventanas

2 HOJAS

Ventana de 2 Hojas en madera 125x125

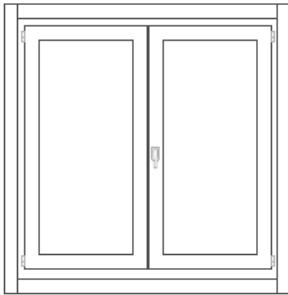

Modelo 125-2-125

Suministro de carpintería exterior GUILLEN con certificado del Sistema de Calidad según certificado de la Asociación Española de Normalización y Certificación (AENOR) ER-0533/2009, en maderas de PINO laminado acabado en fábrica con lassures de exterior a poro abierto en blanco o en su color, incluso herrajes, embalajes especiales de protección.

Ventana abatible de alzado recto AIRE 12 sistema RECORD® (NIGH TECHNOLOGY TOOLING) con doble junta de estanqueidad formada por cerco de 57x70 mm. con cámaras de descompresión, tapajuntas a la cara interior de 68x12 mm. y hojas solapadas diáfnas (de 79x57 / 79x68 / 85x79 mm. de sección) y ajunquillamiento interno para acristalamientos (de hasta 20 / 27 / 35 mm. de espesor), incluso herrajes especiales antioxidantes oscilobatiente con cremona embutida (en una hoja activa) y pasador -caso de dos hojas en pasiva- de la firma AGB (Italia) acabado inox. con manezuela de aluminio anodizado plata.

Clasificación

Permeabilidad a aire = A-4

Estanqueidad al agua = E-1500

Resistencia al viento = V-4

Acabado

- Barniz
- Pintura RAL

Opciones

(NO afectan al precio)

Opciones

(SI afectan al precio)

Sección Ventana

- 79x57 mm (Hueco cristal 20mm)
- 79x68 mm (Hueco cristal 27mm)
- 85x79 mm (Hueco cristal 35mm)





GRUPO GUILLEN

Carpintería de Madera

Ventanas

2 HOJAS

Ventana de 2 Hojas en madera 150x50

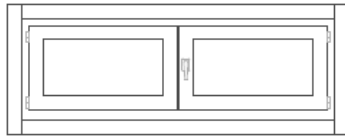

Modelo 150-2-50

Suministro de carpintería exterior GUILLEN con certificado del Sistema de Calidad según certificado de la Asociación Española de Normalización y Certificación (AENOR) ER-0533/2009, en maderas de PINO laminado acabado en fábrica con lassures de exterior a poro abierto en blanco o en su color, incluso herrajes, embalajes especiales de protección.

Ventana abatible de alzado recto AIRE 12 sistema RECORD® (NIGH TECHNOLOGY TOOLING) con doble junta de estanqueidad formada por cerco de 57x70 mm. con cámaras de descompresión, tapajuntas a la cara interior de 68x12 mm. y hojas solapadas diáfanos (de 79x57 / 79x68 / 85x79 mm. de sección) y ajunquillamiento interno para acristalamientos (de hasta 20 / 27 / 35 mm. de espesor), incluso herrajes especiales antioxidantes oscilobatiente con cremona embutida (en una hoja activa) y pasador -caso de dos hojas en pasiva- de la firma AGB (Italia) acabado inox. con manezuela de aluminio anodizado plata.

Clasificación

Permeabilidad a aire = A-4

Estanqueidad al agua = E-1500

Resistencia al viento = V-4

Acabado

Opciones
(NO afectan al precio)

- Barniz
- Pintura RAL

Sección Ventana

Opciones
(SI afectan al precio)

- 79x57 mm (Hueco cristal 20mm)
- 79x68 mm (Hueco cristal 27mm)
- 85x79 mm (Hueco cristal 35mm)





GRUPO GUILLEN

Carpintería de Madera

Ventanas

2 HOJAS

Ventana de 2 Hojas en madera 150x75

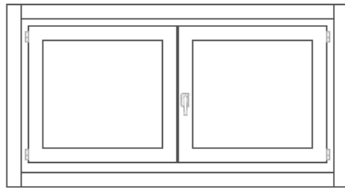

Modelo 150-2-75

Suministro de carpintería exterior GUILLEN con certificado del Sistema de Calidad según certificado de la Asociación Española de Normalización y Certificación (AENOR) ER-0533/2009, en maderas de PINO laminado acabado en fábrica con lassures de exterior a poro abierto en blanco o en su color, incluso herrajes, embalajes especiales de protección.

Ventana abatible de alzado recto AIRE 12 sistema RECORD® (NIGH TECHNOLOGY TOOLING) con doble junta de estanqueidad formada por cerco de 57x70 mm. con cámaras de descompresión, tapajuntas a la cara interior de 68x12 mm. y hojas solapadas diáfnas (de 79x57 / 79x68 / 85x79 mm. de sección) y ajunquillamiento interno para acristalamientos (de hasta 20 / 27 / 35 mm. de espesor), incluso herrajes especiales antioxidantes oscilobatiente con cremona embutida (en una hoja activa) y pasador -caso de dos hojas en pasiva- de la firma AGB (Italia) acabado inox. con manezuela de aluminio anodizado plata.

Clasificación

Permeabilidad a aire = A-4

Estanqueidad al agua = E-1500

Resistencia al viento = V-4

Acabado

- Barniz
- Pintura RAL

Opciones

(NO afectan al precio)

Sección Ventana

Opciones
(SI afectan al precio)

- 79x57 mm (Hueco cristal 20mm)
- 79x68 mm (Hueco cristal 27mm)
- 85x79 mm (Hueco cristal 35mm)





GRUPO GUILLEN

Carpintería de Madera

Ventanas

2 HOJAS

Ventana de 2 Hojas en madera 150x100

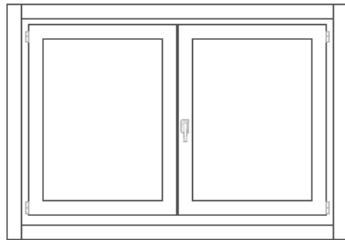

Modelo 150-2-100

Suministro de carpintería exterior GUILLEN con certificado del Sistema de Calidad según certificado de la Asociación Española de Normalización y Certificación (AENOR) ER-0533/2009, en maderas de PINO laminado acabado en fábrica con lassures de exterior a poro abierto en blanco o en su color, incluso herrajes, embalajes especiales de protección.

Ventana abatible de alzado recto AIRE 12 sistema RECORD® (NIGH TECHNOLOGY TOOLING) con doble junta de estanqueidad formada por cerco de 57x70 mm. con cámaras de descompresión, tapajuntas a la cara interior de 68x12 mm. y hojas solapadas diáfnas (de 79x57 / 79x68 / 85x79 mm. de sección) y ajunquillamiento interno para acristalamientos (de hasta 20 / 27 / 35 mm. de espesor), incluso herrajes especiales antioxidantes oscilobatiente con cremona embutida (en una hoja activa) y pasador -caso de dos hojas en pasiva- de la firma AGB (Italia) acabado inox. con manezuela de aluminio anodizado plata.

Clasificación

Permeabilidad a aire = A-4

Estanqueidad al agua = E-1500

Resistencia al viento = V-4

Acabado

- Barniz
- Pintura RAL

Opciones

(NO afectan al precio)

Sección Ventana

Opciones
(SI afectan al precio)

- 79x57 mm (Hueco cristal 20mm)
- 79x68 mm (Hueco cristal 27mm)
- 85x79 mm (Hueco cristal 35mm)





GRUPO GUILLEN

Carpintería de Madera

Ventanas

2 HOJAS

Ventana de 2 Hojas en madera 150x125

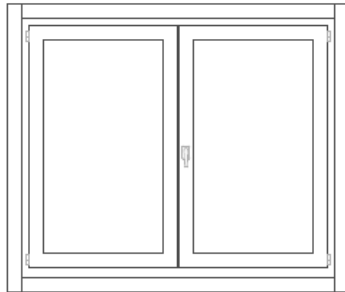

Modelo 150-2-125

Suministro de carpintería exterior GUILLEN con certificado del Sistema de Calidad según certificado de la Asociación Española de Normalización y Certificación (AENOR) ER-0533/2009, en maderas de PINO laminado acabado en fábrica con lassures de exterior a poro abierto en blanco o en su color, incluso herrajes, embalajes especiales de protección.

Ventana abatible de alzado recto AIRE 12 sistema RECORD® (NIGH TECHNOLOGY TOOLING) con doble junta de estanqueidad formada por cerco de 57x70 mm. con cámaras de descompresión, tapajuntas a la cara interior de 68x12 mm. y hojas solapadas diáfnas (de 79x57 / 79x68 / 85x79 mm. de sección) y ajunquillamiento interno para acristalamientos (de hasta 20 / 27 / 35 mm. de espesor), incluso herrajes especiales antioxidantes oscilobatiente con cremona embutida (en una hoja activa) y pasador -caso de dos hojas en pasiva- de la firma AGB (Italia) acabado inox. con manezuela de aluminio anodizado plata.

Clasificación

Permeabilidad a aire = A-4

Estanqueidad al agua = E-1500

Resistencia al viento = V-4

Acabado

- Barniz
- Pintura RAL

Opciones

(NO afectan al precio)

Sección Ventana

Opciones
(SI afectan al precio)

- 79x57 mm (Hueco cristal 20mm)
- 79x68 mm (Hueco cristal 27mm)
- 85x79 mm (Hueco cristal 35mm)





GRUPO GUILLEN

Carpintería de Madera

VENTANAS

2 Hojas CON FIJO_A

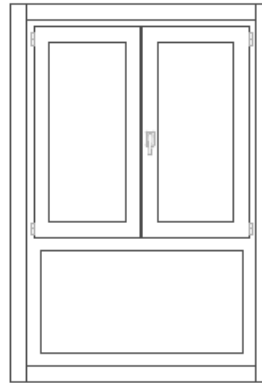

Modelo 100-2-150F_A

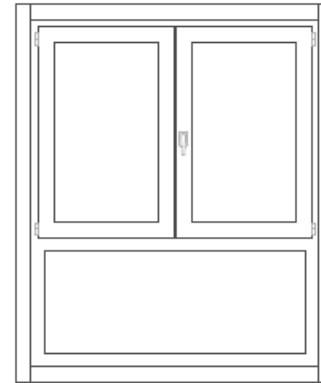

Modelo 125-2-150F_A

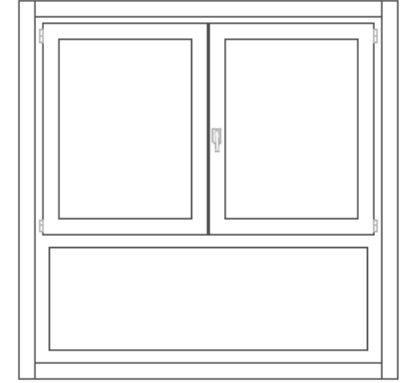

Modelo 150-2-150F_A

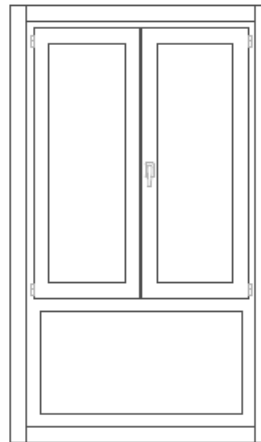

Modelo 100-2-175F_A

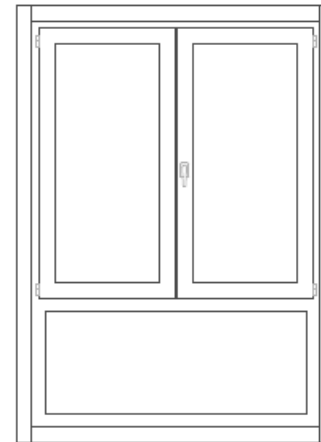

Modelo 125-2-175F_A

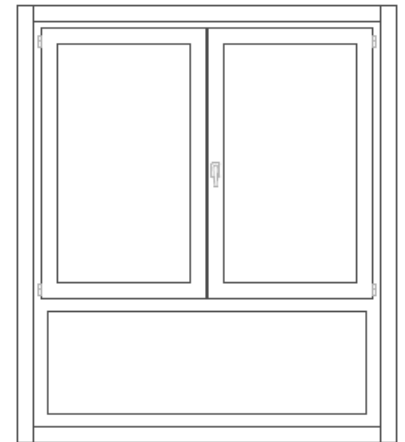

Modelo 150-2-175F_A





GRUPO GUILLEN

Carpintería de Madera

Ventanas

2 HOJAS CON FIJO_A

Ventana de 2 Hojas CON FIJO_A de 100x150 en madera

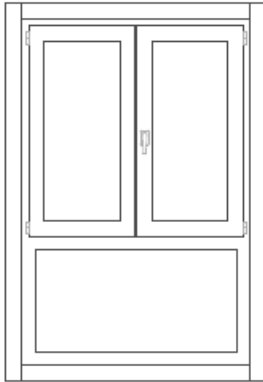

Modelo 100-2-150F_A

Suministro de carpintería exterior GUILLEN con certificado del Sistema de Calidad según certificado de la Asociación Española de Normalización y Certificación (AENOR) ER-0533/2009, en maderas de PINO laminado acabado en fábrica con lassures de exterior a poro abierto en blanco o en su color, incluso herrajes, embalajes especiales de protección.

Ventana abatible de alzado recto AIRE 12 sistema RECORD® (NIGH TECHNOLOGY TOOLING) con doble junta de estanqueidad formada por cerco de 57x70 mm. con cámaras de descompresión, tapajuntas a la cara interior de 68x12 mm. y hojas solapadas diáfanas (de 79x57 / 79x68 / 85x79 mm. de sección) y ajunquillamiento interno para acristalamientos (de hasta 20 / 27 / 35 mm. de espesor), incluso herrajes especiales antioxidantes oscilobatiente con cremona embutida (en una hoja activa) y pasador -caso de dos hojas en pasiva- de la firma AGB (Italia) acabado inox. con manezuela de aluminio anodizado plata.

Clasificación

Permeabilidad a aire = A-4

Estanqueidad al agua = E-1500

Resistencia al viento = V-4

Acabado

Opciones
(NO afectan al precio)

- Barniz
- Pintura RAL

Sección Ventana

Opciones
(SI afectan al precio)

- 79x57 mm (Hueco cristal 20mm)
- 79x68 mm (Hueco cristal 27mm)
- 85x79 mm (Hueco cristal 35mm)





GRUPO GUILLEN

Carpintería de Madera

Ventanas

2 HOJAS CON FIJO_A

Ventana de 2 Hojas CON FIJO_A de 100x175 en madera

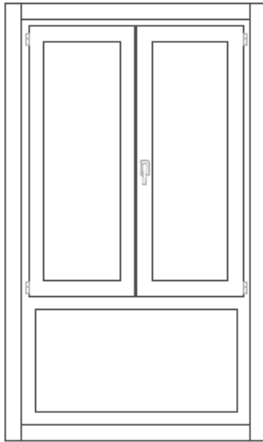

Modelo 100-2-175F_A

Suministro de carpintería exterior GUILLEN con certificado del Sistema de Calidad según certificado de la Asociación Española de Normalización y Certificación (AENOR) ER-0533/2009, en maderas de PINO laminado acabado en fábrica con lassures de exterior a poro abierto en blanco o en su color, incluso herrajes, embalajes especiales de protección.

Ventana abatible de alzado recto AIRE 12 sistema RECORD® (NIGH TECHNOLOGY TOOLING) con doble junta de estanqueidad formada por cerco de 57x70 mm. con cámaras de descompresión, tapajuntas a la cara interior de 68x12 mm. y hojas solapadas diáfnas (de 79x57 / 79x68 / 85x79 mm. de sección) y ajunquillamiento interno para acristalamientos (de hasta 20 / 27 / 35 mm. de espesor), incluso herrajes especiales antioxidantes oscilobatiente con cremona embutida (en una hoja activa) y pasador -caso de dos hojas en pasiva- de la firma AGB (Italia) acabado inox. con manezuela de aluminio anodizado plata.

Clasificación

Permeabilidad a aire = A-4

Estanqueidad al agua = E-1500

Resistencia al viento = V-4

Acabado

- Barniz
- Pintura RAL

Opciones

(NO afectan al precio)

Opciones

(SI afectan al precio)

Sección Ventana

- 79x57 mm (Hueco cristal 20mm)
- 79x68 mm (Hueco cristal 27mm)
- 85x79 mm (Hueco cristal 35mm)





GRUPO GUILLEN

Carpintería de Madera

Ventanas

2 HOJAS CON FIJO_A

Ventana de 2 Hojas CON FIJO_A de 125x150 en madera

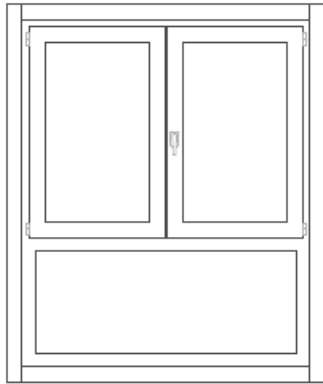

Modelo 125-2-150F_A

Suministro de carpintería exterior GUILLEN con certificado del Sistema de Calidad según certificado de la Asociación Española de Normalización y Certificación (AENOR) ER-0533/2009, en maderas de PINO laminado acabado en fábrica con lassures de exterior a poro abierto en blanco o en su color, incluso herrajes, embalajes especiales de protección.

Ventana abatible de alzado recto AIRE 12 sistema RECORD® (NIGH TECHNOLOGY TOOLING) con doble junta de estanqueidad formada por cerco de 57x70 mm. con cámaras de descompresión, tapajuntas a la cara interior de 68x12 mm. y hojas solapadas diáfnas (de 79x57 / 79x68 / 85x79 mm. de sección) y ajunquillamiento interno para acristalamientos (de hasta 20 / 27 / 35 mm. de espesor), incluso herrajes especiales antioxidantes oscilobatiente con cremona embutida (en una hoja activa) y pasador -caso de dos hojas en pasiva- de la firma AGB (Italia) acabado inox. con manezuela de aluminio anodizado plata.

Clasificación

Permeabilidad a aire = A-4

Estanqueidad al agua = E-1500

Resistencia al viento = V-4

Acabado

Opciones
(NO afectan al precio)

- Barniz
- Pintura RAL

Sección Ventana

- Opciones**
(SI afectan al precio)
- 79x57 mm (Hueco cristal 20mm)
 - 79x68 mm (Hueco cristal 27mm)
 - 85x79 mm (Hueco cristal 35mm)





GRUPO GUILLEN

Carpintería de Madera

Ventanas

2 HOJAS CON FIJO_A

Ventana de 2 Hojas CON FIJO_A de 125x175 en madera



Modelo 125-2-175F_A

Suministro de carpintería exterior GUILLEN con certificado del Sistema de Calidad según certificado de la Asociación Española de Normalización y Certificación (AENOR) ER-0533/2009, en maderas de PINO laminado acabado en fábrica con lassures de exterior a poro abierto en blanco o en su color, incluso herrajes, embalajes especiales de protección.

Ventana abatible de alzado recto AIRE 12 sistema RECORD® (NIGH TECHNOLOGY TOOLING) con doble junta de estanqueidad formada por cerco de 57x70 mm. con cámaras de descompresión, tapajuntas a la cara interior de 68x12 mm. y hojas solapadas diáfnas (de 79x57 / 79x68 / 85x79 mm. de sección) y ajunquillamiento interno para acristalamientos (de hasta 20 / 27 / 35 mm. de espesor), incluso herrajes especiales antioxidantes oscilobatiente con cremona embutida (en una hoja activa) y pasador -caso de dos hojas en pasiva- de la firma AGB (Italia) acabado inox. con manezuela de aluminio anodizado plata.

Clasificación

Permeabilidad a aire = A-4

Estanqueidad al agua = E-1500

Resistencia al viento = V-4

Acabado

- Barniz
- Pintura RAL

Opciones

(NO afectan al precio)

Sección Ventana

Opciones
(SI afectan al precio)

- 79x57 mm (Hueco cristal 20mm)
- 79x68 mm (Hueco cristal 27mm)
- 85x79 mm (Hueco cristal 35mm)





GRUPO GUILLEN

Carpintería de Madera

Ventanas

2 HOJAS CON FIJO_A

Ventana de 2 Hojas CON FIJO_A de 150x150 en madera

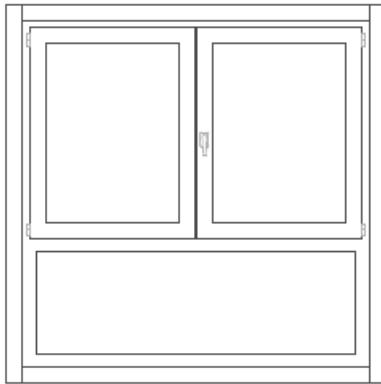

Modelo 150-2-150F_A

Suministro de carpintería exterior GUILLEN con certificado del Sistema de Calidad según certificado de la Asociación Española de Normalización y Certificación (AENOR) ER-0533/2009, en maderas de PINO laminado acabado en fábrica con lassures de exterior a poro abierto en blanco o en su color, incluso herrajes, embalajes especiales de protección.

Ventana abatible de alzado recto AIRE 12 sistema RECORD® (NIGH TECHNOLOGY TOOLING) con doble junta de estanqueidad formada por cerco de 57x70 mm. con cámaras de descompresión, tapajuntas a la cara interior de 68x12 mm. y hojas solapadas diáfnas (de 79x57 / 79x68 / 85x79 mm. de sección) y ajunquillamiento interno para acristalamientos (de hasta 20 / 27 / 35 mm. de espesor), incluso herrajes especiales antioxidantes oscilobatiente con cremona embutida (en una hoja activa) y pasador -caso de dos hojas en pasiva- de la firma AGB (Italia) acabado inox. con manezuela de aluminio anodizado plata.

Clasificación

Permeabilidad a aire = A-4

Estanqueidad al agua = E-1500

Resistencia al viento = V-4

Acabado

- Barniz
- Pintura RAL

Opciones

(NO afectan al precio)

Opciones

(SI afectan al precio)

Sección Ventana

- 79x57 mm (Hueco cristal 20mm)
- 79x68 mm (Hueco cristal 27mm)
- 85x79 mm (Hueco cristal 35mm)





GRUPO GUILLEN

Carpintería de Madera

Ventanas

2 HOJAS CON FIJO_A

Ventana de 2 Hojas CON FIJO_A de 150x175 en madera

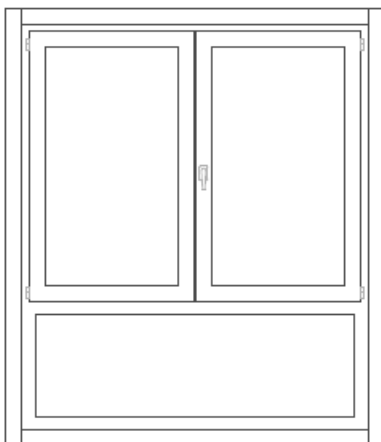

Modelo 150-2-175F_A

Suministro de carpintería exterior GUILLEN con certificado del Sistema de Calidad según certificado de la Asociación Española de Normalización y Certificación (AENOR) ER-0533/2009, en maderas de PINO laminado acabado en fábrica con lassures de exterior a poro abierto en blanco o en su color, incluso herrajes, embalajes especiales de protección.

Ventana abatible de alzado recto AIRE 12 sistema RECORD® (NIGH TECHNOLOGY TOOLING) con doble junta de estanqueidad formada por cerco de 57x70 mm. con cámaras de descompresión, tapajuntas a la cara interior de 68x12 mm. y hojas solapadas diáfnas (de 79x57 / 79x68 / 85x79 mm. de sección) y ajunquillamiento interno para acristalamientos (de hasta 20 / 27 / 35 mm. de espesor), incluso herrajes especiales antioxidantes oscilobatiente con cremona embutida (en una hoja activa) y pasador -caso de dos hojas en pasiva- de la firma AGB (Italia) acabado inox. con manezuela de aluminio anodizado plata.

Clasificación

Permeabilidad a aire = A-4
Estanqueidad al agua = E-1500
Resistencia al viento = V-4

Acabado

Opciones
(NO afectan al precio)

- Barniz
- Pintura RAL

Sección Ventana

Opciones
(SI afectan al precio)

- 79x57 mm (Hueco cristal 20mm)
- 79x68 mm (Hueco cristal 27mm)
- 85x79 mm (Hueco cristal 35mm)





GRUPO GUILLEN

Carpintería de Madera

VENTANAS

2 Hojas CON FIJO_B



100cm

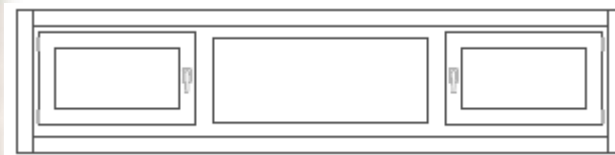

Modelo 250-2-50F_B

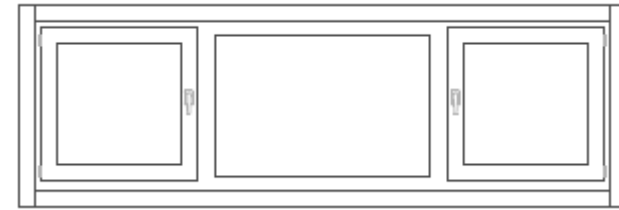

Modelo 250-2-75F_B

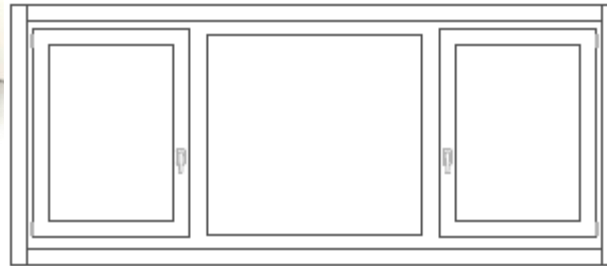

Modelo 250-2-100F_B

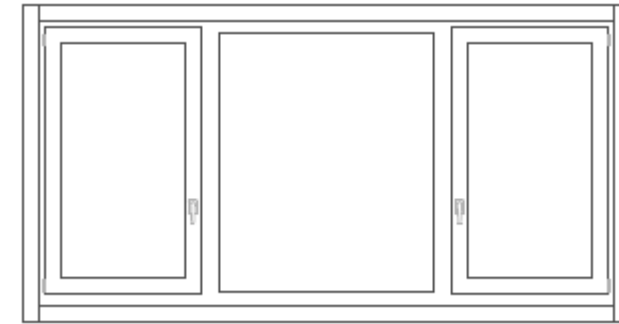

Modelo 250-2-125F_B





GRUPO GUILLEN

Carpintería de Madera

Ventanas

2 HOJAS CON FIJO_B

Ventana de 2 Hojas CON FIJO_B de 250x50 en madera

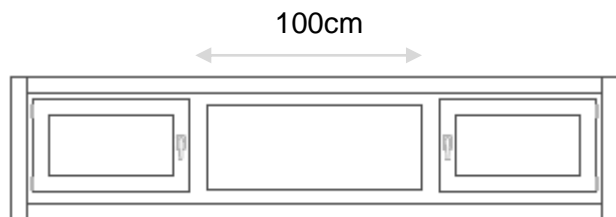

Modelo 250-2-50F_B

Suministro de carpintería exterior GUILLEN con certificado del Sistema de Calidad según certificado de la Asociación Española de Normalización y Certificación (AENOR) ER-0533/2009, en maderas de PINO laminado acabado en fábrica con lassures de exterior a poro abierto en blanco o en su color, incluso herrajes, embalajes especiales de protección.

Ventana abatible de alzado recto AIRE 12 sistema RECORD® (NIGH TECHNOLOGY TOOLING) con doble junta de estanqueidad formada por cerco de 57x70 mm. con cámaras de descompresión, tapajuntas a la cara interior de 68x12 mm. y hojas solapadas diáfnas (de 79x57 / 79x68 / 85x79 mm. de sección) y ajunquillamiento interno para acristalamientos (de hasta 20 / 27 / 35 mm. de espesor), incluso herrajes especiales antioxidantes oscilobatiente con cremona embutida (en una hoja activa) y pasador -caso de dos hojas en pasiva- de la firma AGB (Italia) acabado inox. con manezuela de aluminio anodizado plata.

Clasificación

Permeabilidad a aire = A-4

Estanqueidad al agua = E-1500

Resistencia al viento = V-4

Acabado

Opciones
(NO afectan al precio)

- Barniz
- Pintura RAL

Sección Ventana

Opciones
(SI afectan al precio)

- 79x57 mm (Hueco cristal 20mm)
- 79x68 mm (Hueco cristal 27mm)
- 85x79 mm (Hueco cristal 35mm)





GRUPO GUILLEN

Carpintería de Madera

Ventanas

2 HOJAS CON FIJO_B

Ventana de 2 Hojas CON FIJO_B de 250x75 en madera

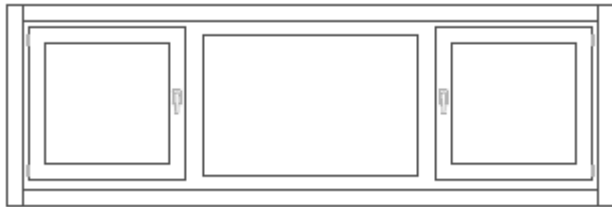

Modelo 250-2-75F_B

Suministro de carpintería exterior GUILLEN con certificado del Sistema de Calidad según certificado de la Asociación Española de Normalización y Certificación (AENOR) ER-0533/2009, en maderas de PINO laminado acabado en fábrica con lassures de exterior a poro abierto en blanco o en su color, incluso herrajes, embalajes especiales de protección.

Ventana abatible de alzado recto AIRE 12 sistema RECORD® (NIGH TECHNOLOGY TOOLING) con doble junta de estanqueidad formada por cerco de 57x70 mm. con cámaras de descompresión, tapajuntas a la cara interior de 68x12 mm. y hojas solapadas diáfnas (de 79x57 / 79x68 / 85x79 mm. de sección) y ajunquillamiento interno para acristalamientos (de hasta 20 / 27 / 35 mm. de espesor), incluso herrajes especiales antioxidantes oscilobatiente con cremona embutida (en una hoja activa) y pasador -caso de dos hojas en pasiva- de la firma AGB (Italia) acabado inox. con manezuela de aluminio anodizado plata.

Clasificación

Permeabilidad a aire = A-4

Estanqueidad al agua = E-1500

Resistencia al viento = V-4

Acabado

- Barniz
- Pintura RAL

Opciones

(NO afectan al precio)

Sección Ventana

Opciones
(SI afectan al precio)

- 79x57 mm (Hueco cristal 20mm)
- 79x68 mm (Hueco cristal 27mm)
- 85x79 mm (Hueco cristal 35mm)





GRUPO GUILLEN

Carpintería de Madera

Ventanas

2 HOJAS CON FIJO_B

Ventana de 2 Hojas CON FIJO_B de 250x100 en madera

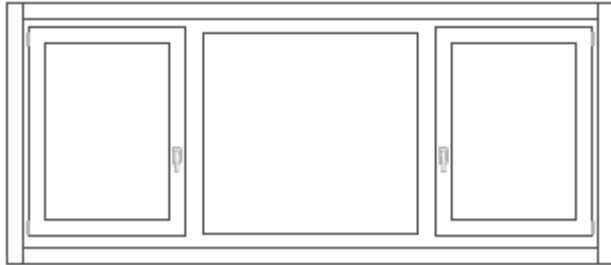

Modelo 250-2-100F_B

Suministro de carpintería exterior GUILLEN con certificado del Sistema de Calidad según certificado de la Asociación Española de Normalización y Certificación (AENOR) ER-0533/2009, en maderas de PINO laminado acabado en fábrica con lassures de exterior a poro abierto en blanco o en su color, incluso herrajes, embalajes especiales de protección.

Ventana abatible de alzado recto AIRE 12 sistema RECORD® (NIGH TECHNOLOGY TOOLING) con doble junta de estanqueidad formada por cerco de 57x70 mm. con cámaras de descompresión, tapajuntas a la cara interior de 68x12 mm. y hojas solapadas diáfnas (de 79x57 / 79x68 / 85x79 mm. de sección) y ajunquillamiento interno para acristalamientos (de hasta 20 / 27 / 35 mm. de espesor), incluso herrajes especiales antioxidantes oscilobatiente con cremona embutida (en una hoja activa) y pasador -caso de dos hojas en pasiva- de la firma AGB (Italia) acabado inox. con manezuela de aluminio anodizado plata.

Clasificación

Permeabilidad a aire = A-4

Estanqueidad al agua = E-1500

Resistencia al viento = V-4

Acabado

- Barniz
- Pintura RAL

Opciones

(NO afectan al precio)

Sección Ventana

Opciones
(SI afectan al precio)

- 79x57 mm (Hueco cristal 20mm)
- 79x68 mm (Hueco cristal 27mm)
- 85x79 mm (Hueco cristal 35mm)





GRUPO GUILLEN

Carpintería de Madera

Ventanas

2 HOJAS CON FIJO_B

Ventana de 2 Hojas CON FIJO_B de 250x125 en madera

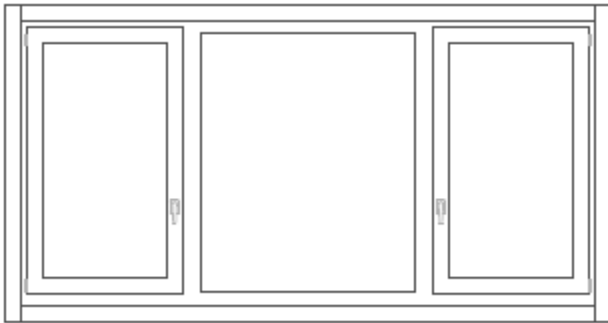

Modelo 250-2-125F_B

Suministro de carpintería exterior GUILLEN con certificado del Sistema de Calidad según certificado de la Asociación Española de Normalización y Certificación (AENOR) ER-0533/2009, en maderas de PINO laminado acabado en fábrica con lassures de exterior a poro abierto en blanco o en su color, incluso herrajes, embalajes especiales de protección.

Ventana abatible de alzado recto AIRE 12 sistema RECORD® (NIGH TECHNOLOGY TOOLING) con doble junta de estanqueidad formada por cerco de 57x70 mm. con cámaras de descompresión, tapajuntas a la cara interior de 68x12 mm. y hojas solapadas diáfnas (de 79x57 / 79x68 / 85x79 mm. de sección) y ajunquillamiento interno para acristalamientos (de hasta 20 / 27 / 35 mm. de espesor), incluso herrajes especiales antioxidantes oscilobatiente con cremona embutida (en una hoja activa) y pasador -caso de dos hojas en pasiva- de la firma AGB (Italia) acabado inox. con manezuela de aluminio anodizado plata.

Clasificación

Permeabilidad a aire = A-4

Estanqueidad al agua = E-1500

Resistencia al viento = V-4

Acabado

- Barniz
- Pintura RAL

Opciones

(NO afectan al precio)

Sección Ventana

Opciones
(SI afectan al precio)

- 79x57 mm (Hueco cristal 20mm)
- 79x68 mm (Hueco cristal 27mm)
- 85x79 mm (Hueco cristal 35mm)





GRUPO GUILLEN

Carpintería de Madera

VENTANAS

2 Hojas CON FIJO_C

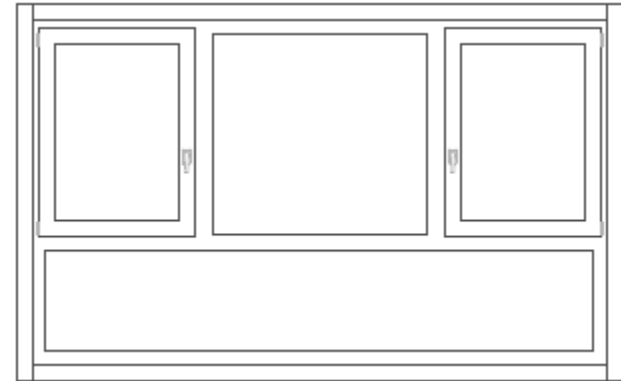

Modelo 250-2-150F_C

100cm

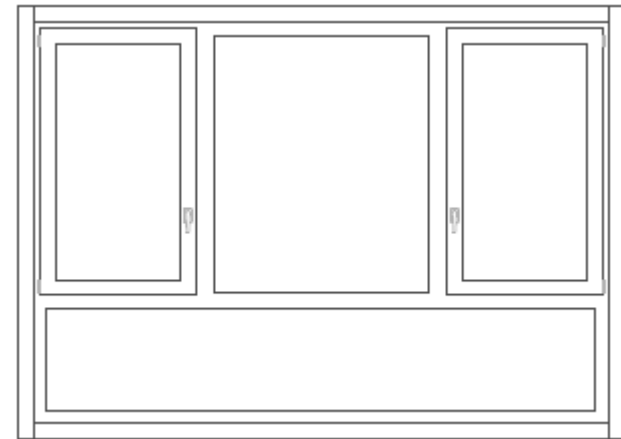

50cm



Modelo 250-2-175F_C





GRUPO GUILLEN

Carpintería de Madera

Ventanas

2 HOJAS CON FIJO_C

Ventana de 2 Hojas CON FIJO_C de 250x150 en madera

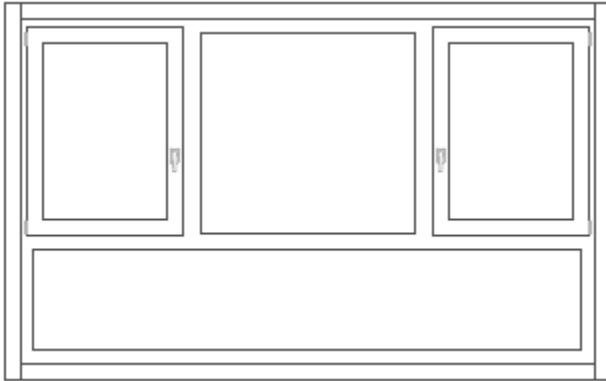

Modelo 250-2-150F_C

Suministro de carpintería exterior GUILLEN con certificado del Sistema de Calidad según certificado de la Asociación Española de Normalización y Certificación (AENOR) ER-0533/2009, en maderas de PINO laminado acabado en fábrica con lassures de exterior a poro abierto en blanco o en su color, incluso herrajes, embalajes especiales de protección.

Ventana abatible de alzado recto AIRE 12 sistema RECORD® (NIGH TECHNOLOGY TOOLING) con doble junta de estanqueidad formada por cerco de 57x70 mm. con cámaras de descompresión, tapajuntas a la cara interior de 68x12 mm. y hojas solapadas diáfnas (de 79x57 / 79x68 / 85x79 mm. de sección) y ajunquillamiento interno para acristalamientos (de hasta 20 / 27 / 35 mm. de espesor), incluso herrajes especiales antioxidantes oscilobatiente con cremona embutida (en una hoja activa) y pasador -caso de dos hojas en pasiva- de la firma AGB (Italia) acabado inox. con manezuela de aluminio anodizado plata.

Clasificación

Permeabilidad a aire = A-4

Estanqueidad al agua = E-1500

Resistencia al viento = V-4

Acabado

- Barniz
- Pintura RAL

Opciones

(NO afectan al precio)

Opciones

(SI afectan al precio)

Sección Ventana

- 79x57 mm (Hueco cristal 20mm)
- 79x68 mm (Hueco cristal 27mm)
- 85x79 mm (Hueco cristal 35mm)





GRUPO GUILLEN

Carpintería de Madera

Ventanas

2 HOJAS CON FIJO_C

Ventana de 2 Hojas CON FIJO_C de 250x175 en madera

100cm

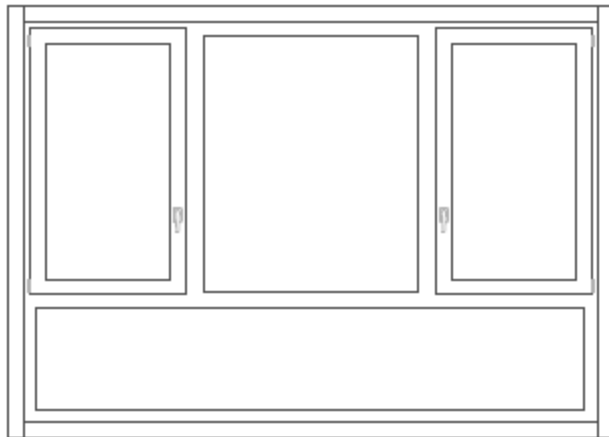

Modelo 250-2-175F_C

Suministro de carpintería exterior GUILLEN con certificado del Sistema de Calidad según certificado de la Asociación Española de Normalización y Certificación (AENOR) ER-0533/2009, en maderas de PINO laminado acabado en fábrica con lassures de exterior a poro abierto en blanco o en su color, incluso herrajes, embalajes especiales de protección.

Ventana abatible de alzado recto AIRE 12 sistema RECORD® (NIGH TECHNOLOGY TOOLING) con doble junta de estanqueidad formada por cerco de 57x70 mm. con cámaras de descompresión, tapajuntas a la cara interior de 68x12 mm. y hojas solapadas diáfnas (de 79x57 / 79x68 / 85x79 mm. de sección) y ajunquillamiento interno para acristalamientos (de hasta 20 / 27 / 35 mm. de espesor), incluso herrajes especiales antioxidantes oscilobatiente con cremona embutida (en una hoja activa) y pasador -caso de dos hojas en pasiva- de la firma AGB (Italia) acabado inox. con manezuela de aluminio anodizado plata.

Clasificación

Permeabilidad a aire = A-4

Estanqueidad al agua = E-1500

Resistencia al viento = V-4

Acabado

- Barniz
- Pintura RAL

Opciones

(NO afectan al precio)

Sección Ventana

Opciones
(SI afectan al precio)

- 79x57 mm (Hueco cristal 20mm)
- 79x68 mm (Hueco cristal 27mm)
- 85x79 mm (Hueco cristal 35mm)





GRUPO GUILLEN

Carpintería de Madera

BALCONERAS

1 Hoja



1 hoja_fijoA



1 hoja_fijoB



2 Hojas



2 hojas_fijoA



1 hoja_fijoC





GRUPO GUILLEN

Carpintería de Madera

BALCONERAS

1 Hoja

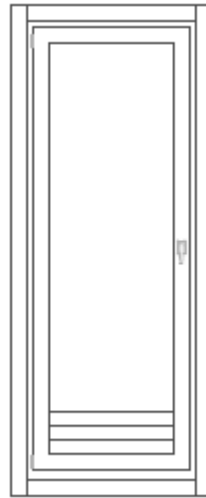

Modelo 75-1-200

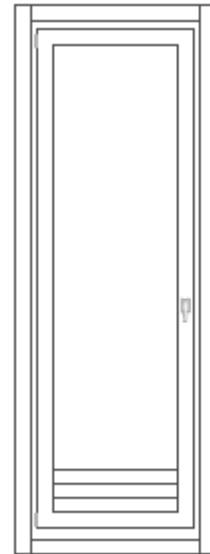

Modelo 75-1-225

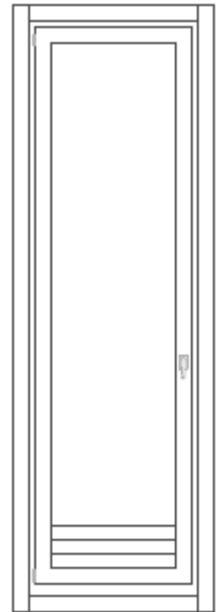

Modelo 75-1-250





GRUPO GUILLEN

Carpintería de Madera

BALCONERAS

1 Hoja

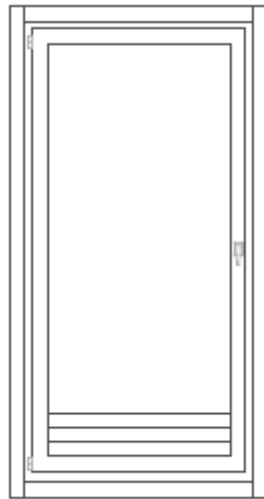

Modelo 100-1-200

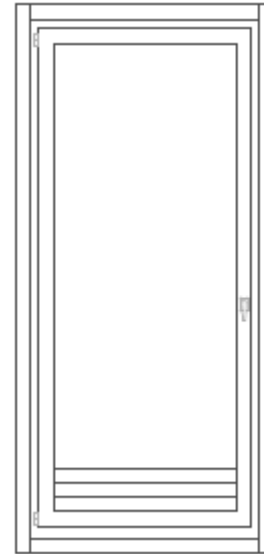

Modelo 100-1-225

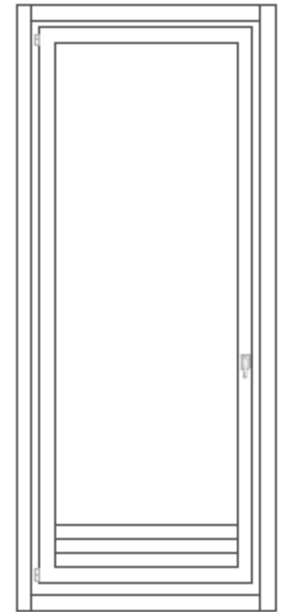

Modelo 100-1-250





GRUPO GUILLEN

Carpintería de Madera

Balconera

1 HOJA

Balconera de 1 Hoja de 75x200 en madera

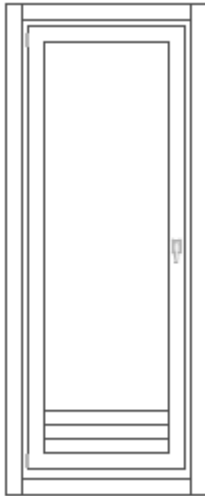

Modelo 75-1-200

Suministro de carpintería exterior GUILLEN con certificado del Sistema de Calidad según certificado de la Asociación Española de Normalización y Certificación (AENOR) ER-0533/2009, en maderas de PINO laminado acabado en fábrica con lassures de exterior a poro abierto en blanco o en su color, incluso herrajes, embalajes especiales de protección.

Balconera abatible de alzado recto AIRE 12 sistema RECORD® (NIGH TECHNOLOGY TOOLING) con doble junta de estanqueidad formada por cerco de 57x70 mm. con cámaras de descompresión, tapajuntas a la cara interior de 68x12 mm. y hojas solapadas diáfnas (de 79x57 / 79x68 / 85x79 mm. de sección), zocalo (de 262x57 / 68 / 79mm) y ajunquillamiento interno para acristalamientos (de hasta 20 / 27 / 35 mm. de espesor), incluso herrajes especiales antioxidantes oscilobatiente con cremona embutida (en una hoja activa) y pasador -caso de dos hojas en pasiva- de la firma AGB (Italia) acabado inox. con manezuela de aluminio anodizado plata.

Clasificación

Permeabilidad a aire = A-4

Estanqueidad al agua = E-1500

Resistencia al viento = V-4

Acabado

Opciones
(NO afectan al precio)

- Barniz
- Pintura RAL

Sección Ventana

Opciones
(SI afectan al precio)

- 79x57 mm (Hueco cristal 20mm)
- 79x68 mm (Hueco cristal 27mm)
- 85x79 mm (Hueco cristal 35mm)





GRUPO GUILLEN

Carpintería de Madera

Balconera

1 HOJA

Balconera de 1 Hoja de 75x225 en madera

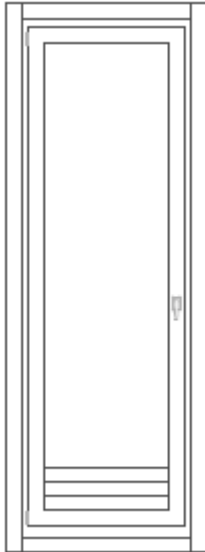

Modelo 75-1-225

Suministro de carpintería exterior GUILLEN con certificado del Sistema de Calidad según certificado de la Asociación Española de Normalización y Certificación (AENOR) ER-0533/2009, en maderas de PINO laminado acabado en fábrica con lassures de exterior a poro abierto en blanco o en su color, incluso herrajes, embalajes especiales de protección.

Balconera abatible de alzado recto AIRE 12 sistema RECORD® (NIGH TECHNOLOGY TOOLING) con doble junta de estanqueidad formada por cerco de 57x70 mm. con cámaras de descompresión, tapajuntas a la cara interior de 68x12 mm. y hojas solapadas diáfnas (de 79x57 / 79x68 / 85x79 mm. de sección), zocalo (de 262x57 / 68 / 79mm) y ajunquillamiento interno para acristalamientos (de hasta 20 / 27 / 35 mm. de espesor), incluso herrajes especiales antioxidantes oscilobatiente con cremona embutida (en una hoja activa) y pasador -caso de dos hojas en pasiva- de la firma AGB (Italia) acabado inox. con manezuela de aluminio anodizado plata.

Clasificación

Permeabilidad a aire = A-4

Estanqueidad al agua = E-1500

Resistencia al viento = V-4

Acabado

- Barniz
- Pintura RAL

Opciones

(NO afectan al precio)

Opciones

(SI afectan al precio)

Sección Ventana

- 79x57 mm (Hueco cristal 20mm)
- 79x68 mm (Hueco cristal 27mm)
- 85x79 mm (Hueco cristal 35mm)





GRUPO GUILLEN

Carpintería de Madera

Balconera

1 HOJA

Balconera de 1 Hoja de 75x250 en madera

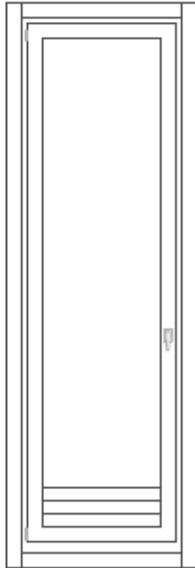

Modelo 75-1-250

Suministro de carpintería exterior GUILLEN con certificado del Sistema de Calidad según certificado de la Asociación Española de Normalización y Certificación (AENOR) ER-0533/2009, en maderas de PINO laminado acabado en fábrica con lassures de exterior a poro abierto en blanco o en su color, incluso herrajes, embalajes especiales de protección.

Balconera abatible de alzado recto AIRE 12 sistema RECORD® (NIGH TECHNOLOGY TOOLING) con doble junta de estanqueidad formada por cerco de 57x70 mm. con cámaras de descompresión, tapajuntas a la cara interior de 68x12 mm. y hojas solapadas diáfnas (de 79x57 / 79x68 / 85x79 mm. de sección), zocalo (de 262x57 / 68 / 79mm) y ajunquillamiento interno para acristalamientos (de hasta 20 / 27 / 35 mm. de espesor), incluso herrajes especiales antioxidantes oscilobatiente con cremona embutida (en una hoja activa) y pasador -caso de dos hojas en pasiva- de la firma AGB (Italia) acabado inox. con manezuela de aluminio anodizado plata.

Clasificación

Permeabilidad a aire = A-4

Estanqueidad al agua = E-1500

Resistencia al viento = V-4

Acabado

- Barniz
- Pintura RAL

Opciones

(NO afectan al precio)

Opciones

(SI afectan al precio)

Sección Ventana

- 79x57 mm (Hueco cristal 20mm)
- 79x68 mm (Hueco cristal 27mm)
- 85x79 mm (Hueco cristal 35mm)





GRUPO GUILLEN

Carpintería de Madera

Balconera

1 HOJA

Balconera de 1 Hoja de 100x200 en madera

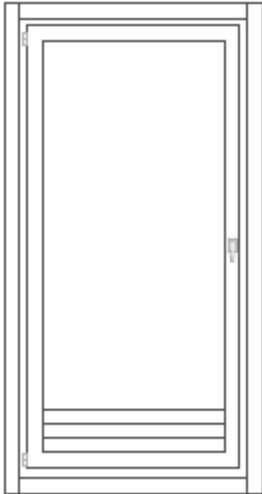

Modelo 100-1-200

Suministro de carpintería exterior GUILLEN con certificado del Sistema de Calidad según certificado de la Asociación Española de Normalización y Certificación (AENOR) ER-0533/2009, en maderas de PINO laminado acabado en fábrica con lassures de exterior a poro abierto en blanco o en su color, incluso herrajes, embalajes especiales de protección.

Balconera abatible de alzado recto AIRE 12 sistema RECORD® (NIGH TECHNOLOGY TOOLING) con doble junta de estanqueidad formada por cerco de 57x70 mm. con cámaras de descompresión, tapajuntas a la cara interior de 68x12 mm. y hojas solapadas diáfnas (de 79x57 / 79x68 / 85x79 mm. de sección), zocalo (de 262x57 / 68 / 79mm) y ajunquillamiento interno para acristalamientos (de hasta 20 / 27 / 35 mm. de espesor), incluso herrajes especiales antioxidantes oscilobatiente con cremona embutida (en una hoja activa) y pasador -caso de dos hojas en pasiva- de la firma AGB (Italia) acabado inox. con manezuela de aluminio anodizado plata.

Clasificación

Permeabilidad a aire = A-4

Estanqueidad al agua = E-1500

Resistencia al viento = V-4

Acabado

- Barniz
- Pintura RAL

Opciones

(NO afectan al precio)

Opciones

(SI afectan al precio)

Sección Ventana

- 79x57 mm (Hueco cristal 20mm)
- 79x68 mm (Hueco cristal 27mm)
- 85x79 mm (Hueco cristal 35mm)





GRUPO GUILLEN

Carpintería de Madera

Balconera

1 HOJA

Balconera de 1 Hoja de 100x225 en madera

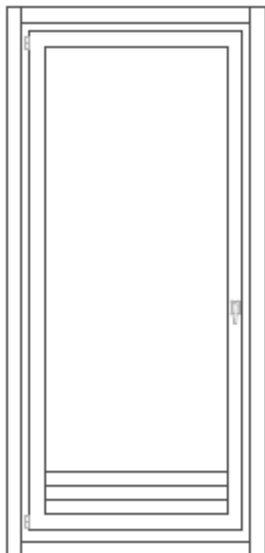

Modelo 100-1-225

Suministro de carpintería exterior GUILLEN con certificado del Sistema de Calidad según certificado de la Asociación Española de Normalización y Certificación (AENOR) ER-0533/2009, en maderas de PINO laminado acabado en fábrica con lassures de exterior a poro abierto en blanco o en su color, incluso herrajes, embalajes especiales de protección.

Balconera abatible de alzado recto AIRE 12 sistema RECORD® (NIGH TECHNOLOGY TOOLING) con doble junta de estanqueidad formada por cerco de 57x70 mm. con cámaras de descompresión, tapajuntas a la cara interior de 68x12 mm. y hojas solapadas diáfnas (de 79x57 / 79x68 / 85x79 mm. de sección), zocalo (de 262x57 / 68 / 79mm) y ajunquillamiento interno para acristalamientos (de hasta 20 / 27 / 35 mm. de espesor), incluso herrajes especiales antioxidantes oscilobatiente con cremona embutida (en una hoja activa) y pasador -caso de dos hojas en pasiva- de la firma AGB (Italia) acabado inox. con manezuela de aluminio anodizado plata.

Clasificación

Permeabilidad a aire = A-4

Estanqueidad al agua = E-1500

Resistencia al viento = V-4

Acabado

Opciones
(NO afectan al precio)

- Barniz
- Pintura RAL

Sección Ventana

Opciones
(SI afectan al precio)

- 79x57 mm (Hueco cristal 20mm)
- 79x68 mm (Hueco cristal 27mm)
- 85x79 mm (Hueco cristal 35mm)





GRUPO GUILLEN

Carpintería de Madera

Balconera

1 HOJA

Balconera de 1 Hoja de 100x250 en madera

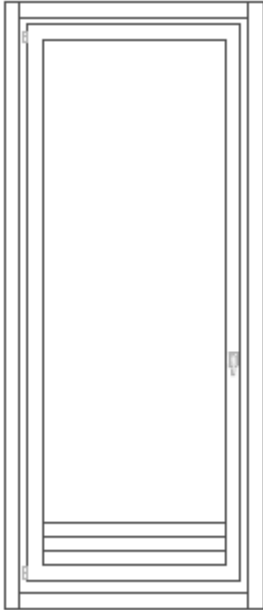

Modelo 100-1-250

Opciones
(NO afectan al precio)

Acabado

- Barniz
- Pintura RAL

Suministro de carpintería exterior GUILLEN con certificado del Sistema de Calidad según certificado de la Asociación Española de Normalización y Certificación (AENOR) ER-0533/2009, en maderas de PINO laminado acabado en fábrica con lassures de exterior a poro abierto en blanco o en su color, incluso herrajes, embalajes especiales de protección.

Balconera abatible de alzado recto AIRE 12 sistema RECORD® (NIGH TECHNOLOGY TOOLING) con doble junta de estanqueidad formada por cerco de 57x70 mm. con cámaras de descompresión, tapajuntas a la cara interior de 68x12 mm. y hojas solapadas diáfnas (de 79x57 / 79x68 / 85x79 mm. de sección), zocalo (de 262x57 / 68 / 79mm) y ajunquillamiento interno para acristalamientos (de hasta 20 / 27 / 35 mm. de espesor), incluso herrajes especiales antioxidantes oscilobatiente con cremona embutida (en una hoja activa) y pasador -caso de dos hojas en pasiva- de la firma AGB (Italia) acabado inox. con manezuela de aluminio anodizado plata.

Clasificación

Permeabilidad a aire = A-4
Estanqueidad al agua = E-1500
Resistencia al viento = V-4

Sección Ventana

Opciones
(SI afectan al precio)

- 79x57 mm (Hueco cristal 20mm)
- 79x68 mm (Hueco cristal 27mm)
- 85x79 mm (Hueco cristal 35mm)





GRUPO GUILLEN

Carpintería de Madera

BALCONERAS

1 Hoja CON FIJO_A

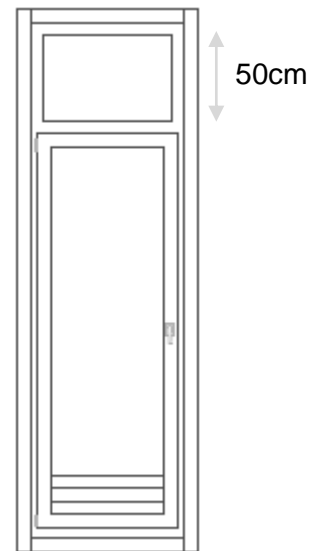

Modelo 75-1-250F_A

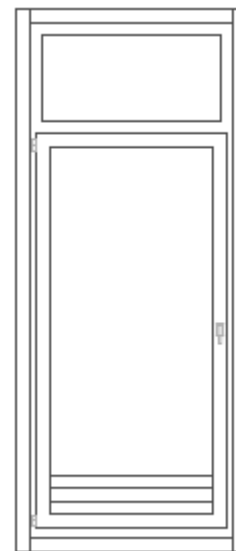

Modelo 100-1-250F_A





GRUPO GUILLEN

Carpintería de Madera

Balconera

1 HOJA CON FIJO_A

Balconera de 1 Hoja CON FIJO_A de 75x250 en madera

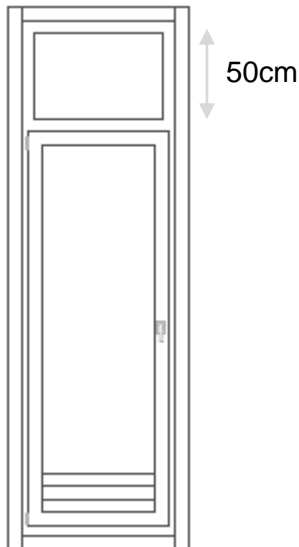

Modelo 75-1-250F_A

Suministro de carpintería exterior GUILLEN con certificado del Sistema de Calidad según certificado de la Asociación Española de Normalización y Certificación (AENOR) ER-0533/2009, en maderas de PINO laminado acabado en fábrica con lassures de exterior a poro abierto en blanco o en su color, incluso herrajes, embalajes especiales de protección.

Balconera abatible de alzado recto AIRE 12 sistema RECORD® (NIGH TECHNOLOGY TOOLING) con doble junta de estanqueidad formada por cerco de 57x70 mm. con cámaras de descompresión, tapajuntas a la cara interior de 68x12 mm. y hojas solapadas diáfnas (de 79x57 / 79x68 / 85x79 mm. de sección), zocalo (de 262x57 / 68 / 79mm) y ajunquillamiento interno para acristalamientos (de hasta 20 / 27 / 35 mm. de espesor), incluso herrajes especiales antioxidantes oscilobatiente con cremona embutida (en una hoja activa) y pasador -caso de dos hojas en pasiva- de la firma AGB (Italia) acabado inox. con manezuela de aluminio anodizado plata.

Clasificación

Permeabilidad a aire = A-4

Estanqueidad al agua = E-1500

Resistencia al viento = V-4

Acabado

Opciones
(NO afectan al precio)

- Barniz
- Pintura RAL

Sección Ventana

Opciones
(SI afectan al precio)

- 79x57 mm (Hueco cristal 20mm)
- 79x68 mm (Hueco cristal 27mm)
- 85x79 mm (Hueco cristal 35mm)





GRUPO GUILLEN

Carpintería de Madera

Balconera

1 HOJA CON FIJO_A

Balconera de 1 Hoja CON FIJO_A de 100x250 en madera

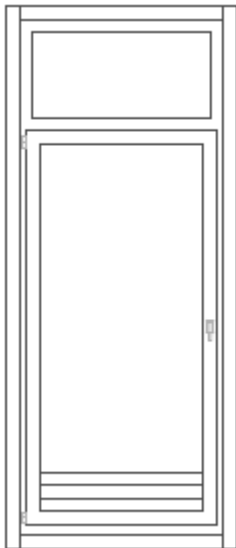

Modelo 100-1-250F_A

Suministro de carpintería exterior GUILLEN con certificado del Sistema de Calidad según certificado de la Asociación Española de Normalización y Certificación (AENOR) ER-0533/2009, en maderas de PINO laminado acabado en fábrica con lassures de exterior a poro abierto en blanco o en su color, incluso herrajes, embalajes especiales de protección.

Balconera abatible de alzado recto AIRE 12 sistema RECORD® (NIGH TECHNOLOGY TOOLING) con doble junta de estanqueidad formada por cerco de 57x70 mm. con cámaras de descompresión, tapajuntas a la cara interior de 68x12 mm. y hojas solapadas diáfnas (de 79x57 / 79x68 / 85x79 mm. de sección), zocalo (de 262x57 / 68 / 79mm) y ajunquillamiento interno para acristalamientos (de hasta 20 / 27 / 35 mm. de espesor), incluso herrajes especiales antioxidantes oscilobatiente con cremona embutida (en una hoja activa) y pasador -caso de dos hojas en pasiva- de la firma AGB (Italia) acabado inox. con manezuela de aluminio anodizado plata.

Clasificación

Permeabilidad a aire = A-4

Estanqueidad al agua = E-1500

Resistencia al viento = V-4

Acabado

Opciones
(NO afectan al precio)

- Barniz
- Pintura RAL

Sección Ventana

Opciones
(SI afectan al precio)

- 79x57 mm (Hueco cristal 20mm)
- 79x68 mm (Hueco cristal 27mm)
- 85x79 mm (Hueco cristal 35mm)





GRUPO GUILLEN

Carpintería de Madera

BALCONERAS

1 Hoja CON FIJO_B

62,5cm

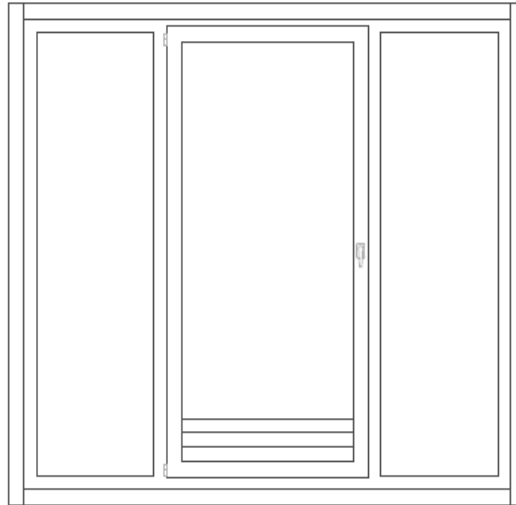

Modelo 225-1-200F_B

75cm

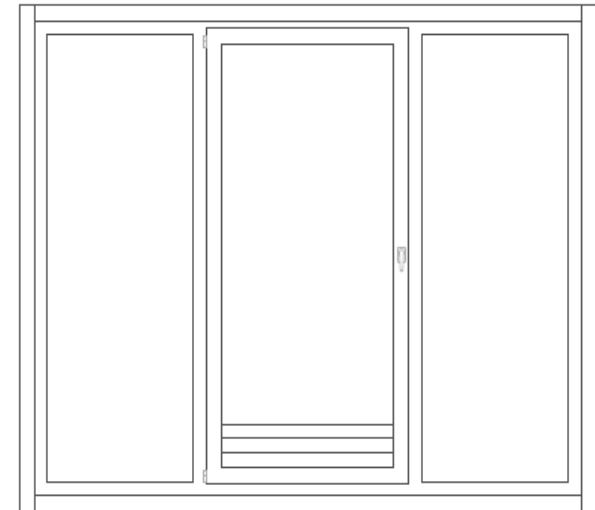

Modelo 250-1-200F_B





GRUPO GUILLEN

Carpintería de Madera

BALCONERAS

1 Hoja CON FIJO_B

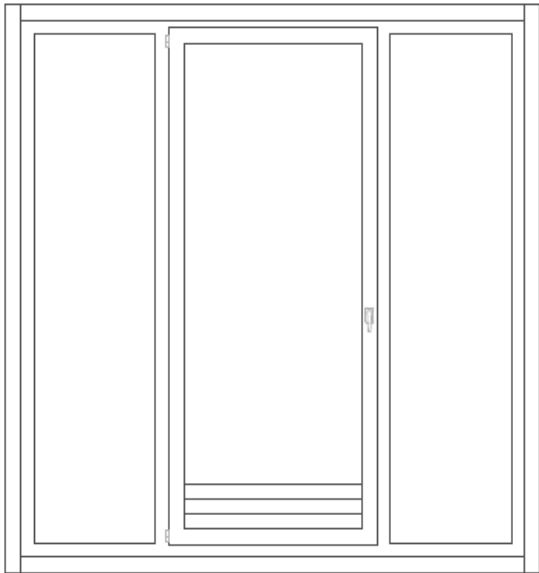

Modelo 225-1-225F_B

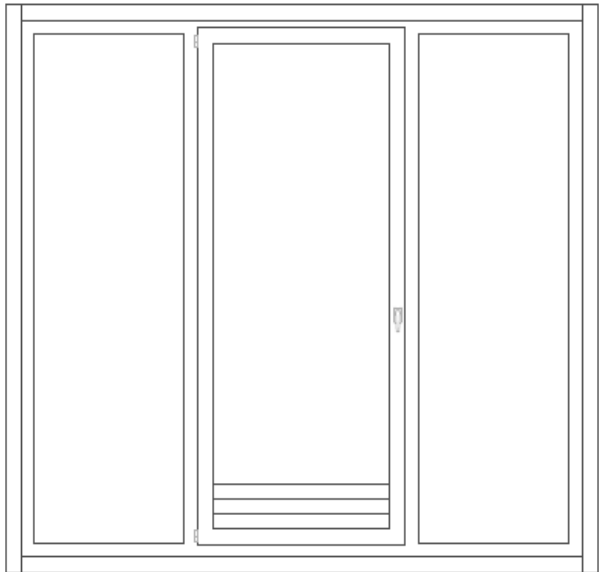

Modelo 250-1-225F_B





GRUPO GUILLEN

Carpintería de Madera

BALCONERAS

1 Hoja CON FIJO_B

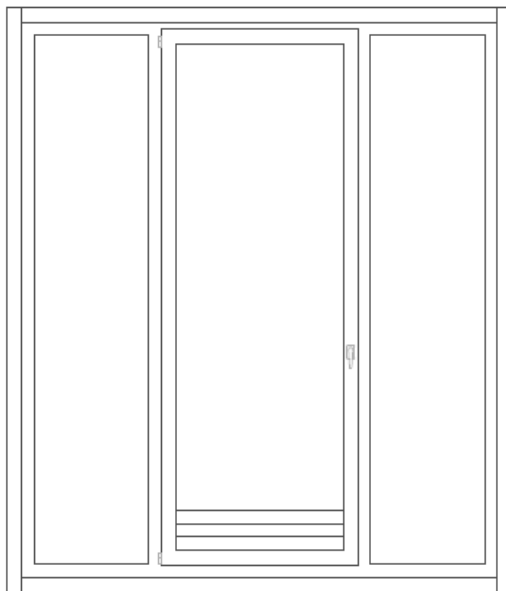

Modelo 225-1-250F_B

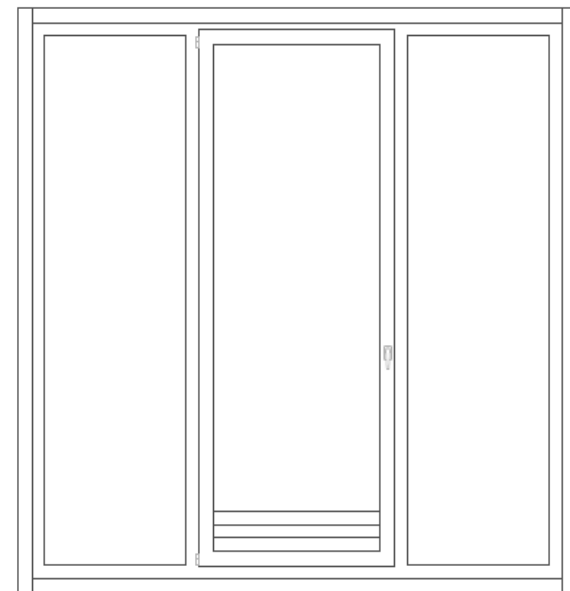

Modelo 250-1-250F_B





GRUPO GUILLEN

Carpintería de Madera

Balconera

1 HOJA CON FIJO_B

Balconera de 1 Hoja CON FIJO_B de 225x200 en madera

62,5cm

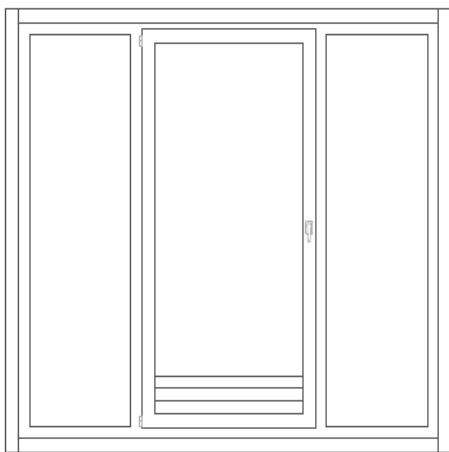

Modelo 225-1-200F_B

Suministro de carpintería exterior GUILLEN con certificado del Sistema de Calidad según certificado de la Asociación Española de Normalización y Certificación (AENOR) ER-0533/2009, en maderas de PINO laminado acabado en fábrica con lassures de exterior a poro abierto en blanco o en su color, incluso herrajes, embalajes especiales de protección.

Balconera abatible de alzado recto AIRE 12 sistema RECORD® (NIGH TECHNOLOGY TOOLING) con doble junta de estanqueidad formada por cerco de 57x70 mm. con cámaras de descompresión, tapajuntas a la cara interior de 68x12 mm. y hojas solapadas diáfnas (de 79x57 / 79x68 / 85x79 mm. de sección), zocalo (de 262x57 / 68 / 79mm) y ajunquillamiento interno para acristalamientos (de hasta 20 / 27 / 35 mm. de espesor), incluso herrajes especiales antioxidantes oscilobatiente con cremona embutida (en una hoja activa) y pasador -caso de dos hojas en pasiva- de la firma AGB (Italia) acabado inox. con manezuela de aluminio anodizado plata.

Clasificación

Permeabilidad a aire = A-4

Estanqueidad al agua = E-1500

Resistencia al viento = V-4

Acabado

Opciones
(NO afectan al precio)

- Barniz
- Pintura RAL

Sección Ventana

Opciones
(SI afectan al precio)

- 79x57 mm (Hueco cristal 20mm)
- 79x68 mm (Hueco cristal 27mm)
- 85x79 mm (Hueco cristal 35mm)





GRUPO GUILLEN

Carpintería de Madera

Balconera

1 HOJA CON FIJO_B

Balconera de 1 Hoja CON FIJO_B de 250x200 en madera

75cm

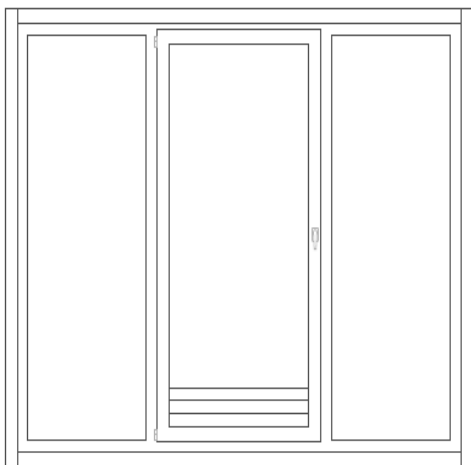

Modelo 250-1-200F_B

Suministro de carpintería exterior GUILLEN con certificado del Sistema de Calidad según certificado de la Asociación Española de Normalización y Certificación (AENOR) ER-0533/2009, en maderas de PINO laminado acabado en fábrica con lassures de exterior a poro abierto en blanco o en su color, incluso herrajes, embalajes especiales de protección.

Balconera abatible de alzado recto AIRE 12 sistema RECORD® (NIGH TECHNOLOGY TOOLING) con doble junta de estanqueidad formada por cerco de 57x70 mm. con cámaras de descompresión, tapajuntas a la cara interior de 68x12 mm. y hojas solapadas diáfnas (de 79x57 / 79x68 / 85x79 mm. de sección), zocalo (de 262x57 / 68 / 79mm) y ajunquillamiento interno para acristalamientos (de hasta 20 / 27 / 35 mm. de espesor), incluso herrajes especiales antioxidantes oscilobatiente con cremona embutida (en una hoja activa) y pasador -caso de dos hojas en pasiva- de la firma AGB (Italia) acabado inox. con manezuela de aluminio anodizado plata.

Clasificación

Permeabilidad a aire = A-4

Estanqueidad al agua = E-1500

Resistencia al viento = V-4

Acabado

Opciones
(NO afectan al precio)

- Barniz
- Pintura RAL

Sección Ventana

Opciones
(SI afectan al precio)

- 79x57 mm (Hueco cristal 20mm)
- 79x68 mm (Hueco cristal 27mm)
- 85x79 mm (Hueco cristal 35mm)





GRUPO GUILLEN

Carpintería de Madera

Balconera

1 HOJA CON FIJO_B

Balconera de 1 Hoja CON FIJO_B de 225x225 en madera

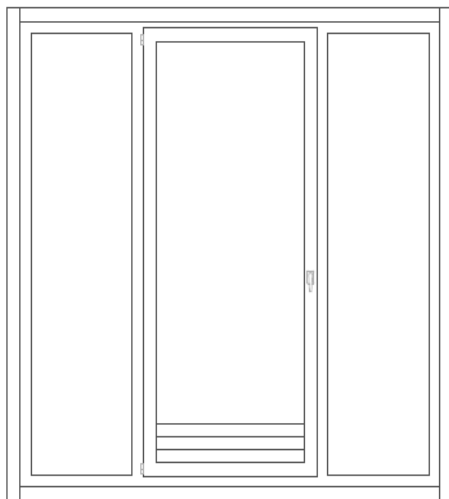

Modelo 225-1-225F_B

Suministro de carpintería exterior GUILLEN con certificado del Sistema de Calidad según certificado de la Asociación Española de Normalización y Certificación (AENOR) ER-0533/2009, en maderas de PINO laminado acabado en fábrica con lassures de exterior a poro abierto en blanco o en su color, incluso herrajes, embalajes especiales de protección.

Balconera abatible de alzado recto AIRE 12 sistema RECORD® (NIGH TECHNOLOGY TOOLING) con doble junta de estanqueidad formada por cerco de 57x70 mm. con cámaras de descompresión, tapajuntas a la cara interior de 68x12 mm. y hojas solapadas diáfnas (de 79x57 / 79x68 / 85x79 mm. de sección), zocalo (de 262x57 / 68 / 79mm) y ajunquillamiento interno para acristalamientos (de hasta 20 / 27 / 35 mm. de espesor), incluso herrajes especiales antioxidantes oscilobatiente con cremona embutida (en una hoja activa) y pasador -caso de dos hojas en pasiva- de la firma AGB (Italia) acabado inox. con manezuela de aluminio anodizado plata.

Clasificación

Permeabilidad a aire = A-4

Estanqueidad al agua = E-1500

Resistencia al viento = V-4

Acabado

Opciones
(NO afectan al precio)

- Barniz
- Pintura RAL

Sección Ventana

Opciones
(SI afectan al precio)

- 79x57 mm (Hueco cristal 20mm)
- 79x68 mm (Hueco cristal 27mm)
- 85x79 mm (Hueco cristal 35mm)





GRUPO GUILLEN

Carpintería de Madera

Balconera

1 HOJA CON FIJO_B

Balconera de 1 Hoja CON FIJO_B de 250x225 en madera

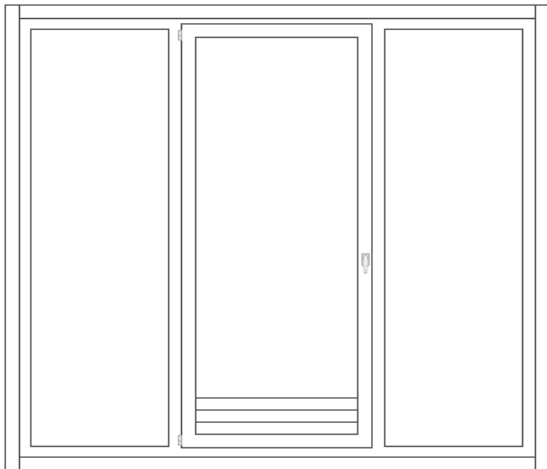

Modelo 250-1-225F_B

Suministro de carpintería exterior GUILLEN con certificado del Sistema de Calidad según certificado de la Asociación Española de Normalización y Certificación (AENOR) ER-0533/2009, en maderas de PINO laminado acabado en fábrica con lassures de exterior a poro abierto en blanco o en su color, incluso herrajes, embalajes especiales de protección.

Balconera abatible de alzado recto AIRE 12 sistema RECORD® (NIGH TECHNOLOGY TOOLING) con doble junta de estanqueidad formada por cerco de 57x70 mm. con cámaras de descompresión, tapajuntas a la cara interior de 68x12 mm. y hojas solapadas diáfnas (de 79x57 / 79x68 / 85x79 mm. de sección), zocalo (de 262x57 / 68 / 79mm) y ajunquillamiento interno para acristalamientos (de hasta 20 / 27 / 35 mm. de espesor), incluso herrajes especiales antioxidantes oscilobatiente con cremona embutida (en una hoja activa) y pasador -caso de dos hojas en pasiva- de la firma AGB (Italia) acabado inox. con manezuela de aluminio anodizado plata.

Clasificación

Permeabilidad a aire = A-4

Estanqueidad al agua = E-1500

Resistencia al viento = V-4

Acabado

Opciones
(NO afectan al precio)

- Barniz
- Pintura RAL

Sección Ventana

Opciones
(SI afectan al precio)

- 79x57 mm (Hueco cristal 20mm)
- 79x68 mm (Hueco cristal 27mm)
- 85x79 mm (Hueco cristal 35mm)





GRUPO GUILLEN

Carpintería de Madera

Balconera

1 HOJA CON FIJO_B

Balconera de 1 Hoja CON FIJO_B de 225x250 en madera

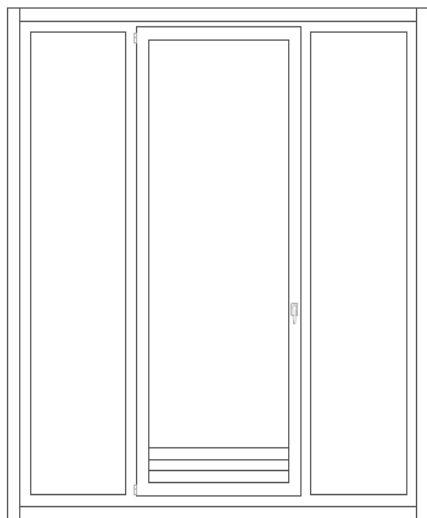

Modelo 225-1-250F_B

Suministro de carpintería exterior GUILLEN con certificado del Sistema de Calidad según certificado de la Asociación Española de Normalización y Certificación (AENOR) ER-0533/2009, en maderas de PINO laminado acabado en fábrica con lassures de exterior a poro abierto en blanco o en su color, incluso herrajes, embalajes especiales de protección.

Balconera abatible de alzado recto AIRE 12 sistema RECORD® (NIGH TECHNOLOGY TOOLING) con doble junta de estanqueidad formada por cerco de 57x70 mm. con cámaras de descompresión, tapajuntas a la cara interior de 68x12 mm. y hojas solapadas diáfanas (de 79x57 / 79x68 / 85x79 mm. de sección), zocalo (de 262x57 / 68 / 79mm) y ajunquillamiento interno para acristalamientos (de hasta 20 / 27 / 35 mm. de espesor), incluso herrajes especiales antioxidantes oscilobatiente con cremona embutida (en una hoja activa) y pasador -caso de dos hojas en pasiva- de la firma AGB (Italia) acabado inox. con manezuela de aluminio anodizado plata.

Clasificación

Permeabilidad a aire = A-4

Estanqueidad al agua = E-1500

Resistencia al viento = V-4

Acabado

Opciones
(NO afectan al precio)

- Barniz
- Pintura RAL

Sección Ventana

Opciones
(SI afectan al precio)

- 79x57 mm (Hueco cristal 20mm)
- 79x68 mm (Hueco cristal 27mm)
- 85x79 mm (Hueco cristal 35mm)





GRUPO GUILLEN

Carpintería de Madera

Balconera

1 HOJA CON FIJO_B

Balconera de 1 Hoja CON FIJO_B de 250x250 en madera

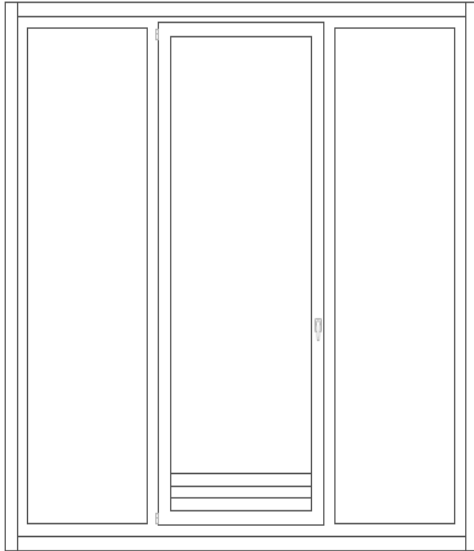

Modelo 250-1-250F_B

Suministro de carpintería exterior GUILLEN con certificado del Sistema de Calidad según certificado de la Asociación Española de Normalización y Certificación (AENOR) ER-0533/2009, en maderas de PINO laminado acabado en fábrica con lassures de exterior a poro abierto en blanco o en su color, incluso herrajes, embalajes especiales de protección.

Balconera abatible de alzado recto AIRE 12 sistema RECORD® (NIGH TECHNOLOGY TOOLING) con doble junta de estanqueidad formada por cerco de 57x70 mm. con cámaras de descompresión, tapajuntas a la cara interior de 68x12 mm. y hojas solapadas diáfnas (de 79x57 / 79x68 / 85x79 mm. de sección), zocalo (de 262x57 / 68 / 79mm) y ajunquillamiento interno para acristalamientos (de hasta 20 / 27 / 35 mm. de espesor), incluso herrajes especiales antioxidantes oscilobatiente con cremona embutida (en una hoja activa) y pasador -caso de dos hojas en pasiva- de la firma AGB (Italia) acabado inox. con manezuela de aluminio anodizado plata.

Clasificación

Permeabilidad a aire = A-4

Estanqueidad al agua = E-1500

Resistencia al viento = V-4

Acabado

- Barniz
- Pintura RAL

Opciones

(NO afectan al precio)

Opciones

(SI afectan al precio)

Sección Ventana

- 79x57 mm (Hueco cristal 20mm)
- 79x68 mm (Hueco cristal 27mm)
- 85x79 mm (Hueco cristal 35mm)





GRUPO GUILLEN

Carpintería de Madera

BALCONERAS

1 Hoja CON FIJO_C

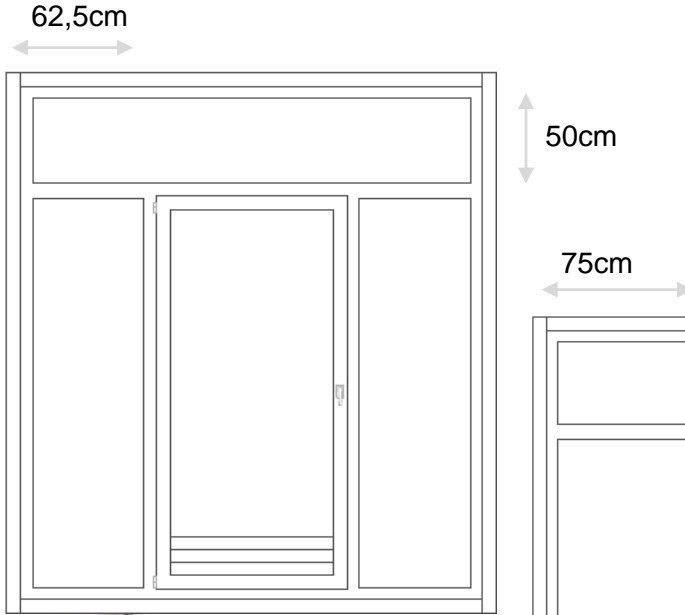

Modelo 225-1-250F_C

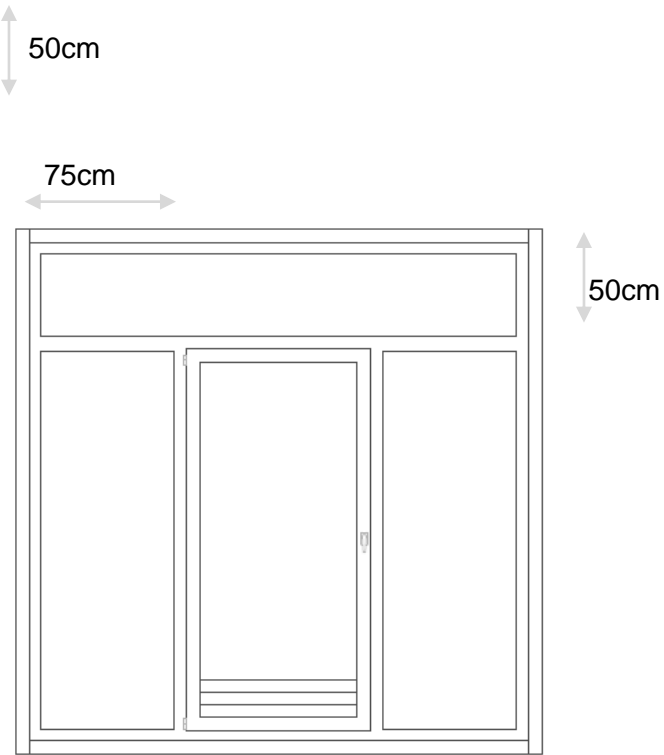

Modelo 250-1-250F_C





GRUPO GUILLEN

Carpintería de Madera

Balconera

1 HOJA CON FIJO_C

Balconera de 1 Hoja CON FIJO_C de 225x250 en madera

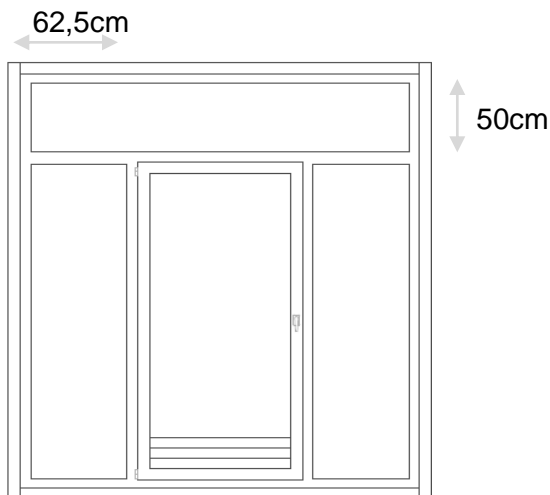

Modelo 225-1-250F_C

Suministro de carpintería exterior GUILLEN con certificado del Sistema de Calidad según certificado de la Asociación Española de Normalización y Certificación (AENOR) ER-0533/2009, en maderas de PINO laminado acabado en fábrica con lassures de exterior a poro abierto en blanco o en su color, incluso herrajes, embalajes especiales de protección.

Balconera abatible de alzado recto AIRE 12 sistema RECORD® (NIGH TECHNOLOGY TOOLING) con doble junta de estanqueidad formada por cerco de 57x70 mm. con cámaras de descompresión, tapajuntas a la cara interior de 68x12 mm. y hojas solapadas diáfnas (de 79x57 / 79x68 / 85x79 mm. de sección), zocalo (de 262x57 / 68 / 79mm) y ajunquillamiento interno para acristalamientos (de hasta 20 / 27 / 35 mm. de espesor), incluso herrajes especiales antioxidantes oscilobatiente con cremona embutida (en una hoja activa) y pasador -caso de dos hojas en pasiva- de la firma AGB (Italia) acabado inox. con manezuela de aluminio anodizado plata.

Clasificación

Permeabilidad a aire = A-4

Estanqueidad al agua = E-1500

Resistencia al viento = V-4

Acabado

Opciones
(NO afectan al precio)

- Barniz
- Pintura RAL

Sección Ventana

Opciones
(SI afectan al precio)

- 79x57 mm (Hueco cristal 20mm)
- 79x68 mm (Hueco cristal 27mm)
- 85x79 mm (Hueco cristal 35mm)





GRUPO GUILLEN

Carpintería de Madera

Balconera

1 HOJA CON FIJO_C

Balconera de 1 Hoja CON FIJO_C de 250x250 en madera

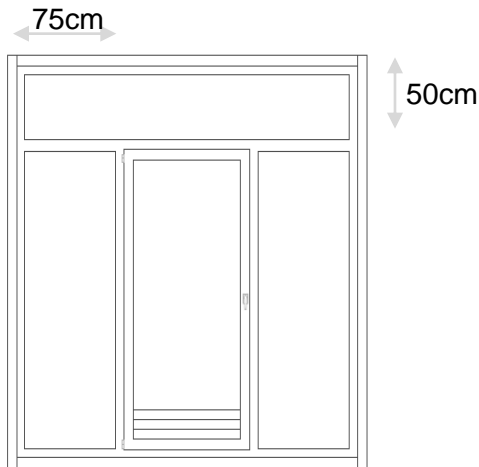

Modelo 250-1-250F_C

Suministro de carpintería exterior GUILLEN con certificado del Sistema de Calidad según certificado de la Asociación Española de Normalización y Certificación (AENOR) ER-0533/2009, en maderas de PINO laminado acabado en fábrica con lassures de exterior a poro abierto en blanco o en su color, incluso herrajes, embalajes especiales de protección.

Balconera abatible de alzado recto AIRE 12 sistema RECORD® (NIGH TECHNOLOGY TOOLING) con doble junta de estanqueidad formada por cerco de 57x70 mm. con cámaras de descompresión, tapajuntas a la cara interior de 68x12 mm. y hojas solapadas diáfnas (de 79x57 / 79x68 / 85x79 mm. de sección), zocalo (de 262x57 / 68 / 79mm) y ajunquillamiento interno para acristalamientos (de hasta 20 / 27 / 35 mm. de espesor), incluso herrajes especiales antioxidantes oscilobatiente con cremona embutida (en una hoja activa) y pasador -caso de dos hojas en pasiva- de la firma AGB (Italia) acabado inox. con manezuela de aluminio anodizado plata.

Clasificación

Permeabilidad a aire = A-4

Estanqueidad al agua = E-1500

Resistencia al viento = V-4

Acabado

Opciones
(NO afectan al precio)

- Barniz
- Pintura RAL

Sección Ventana

Opciones
(SI afectan al precio)

- 79x57 mm (Hueco cristal 20mm)
- 79x68 mm (Hueco cristal 27mm)
- 85x79 mm (Hueco cristal 35mm)





GRUPO GUILLEN

Carpintería de Madera

BALCONERAS

2 Hojas

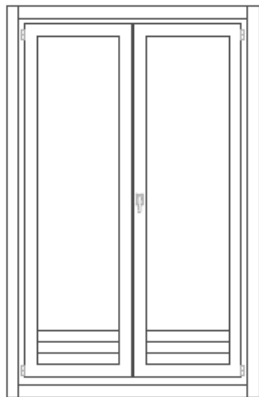

Modelo 125-2-200

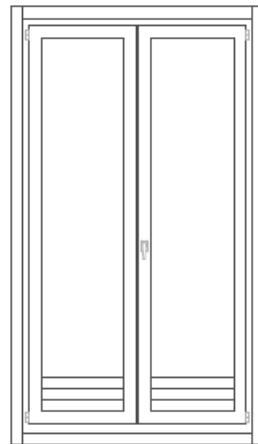

Modelo 125-2-225

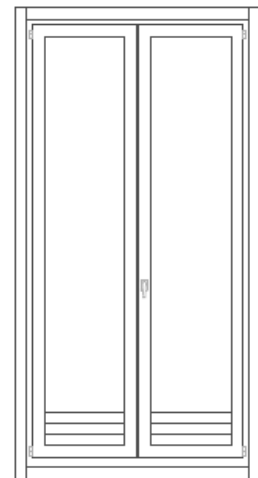

Modelo 125-2-250

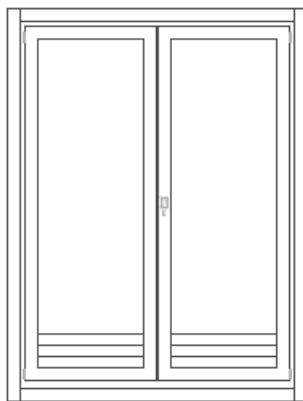

Modelo 150-2-200

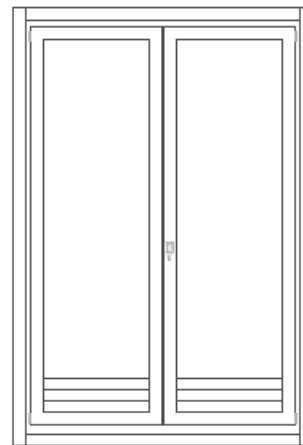

Modelo 150-2-225

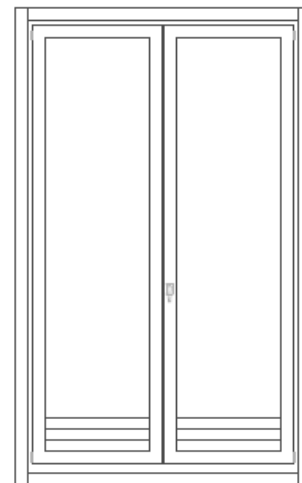

Modelo 150-2-250





GRUPO GUILLEN

Carpintería de Madera

BALCONERAS

2 Hojas

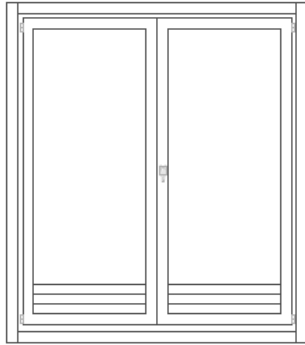

Modelo 175-2-200

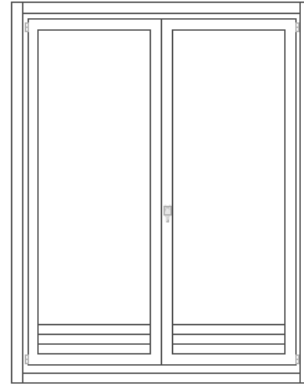

Modelo 175-2-225

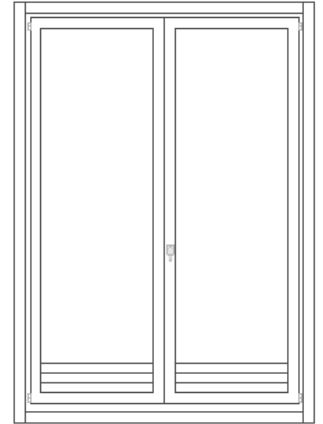

Modelo 175-2-250

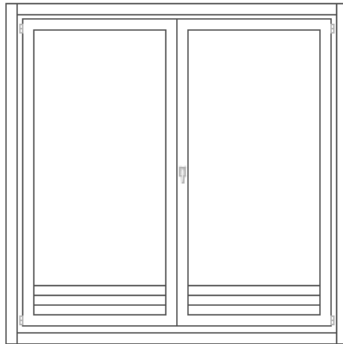

Modelo 200-2-200

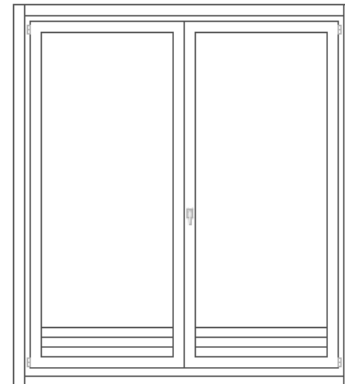

Modelo 200-2-225

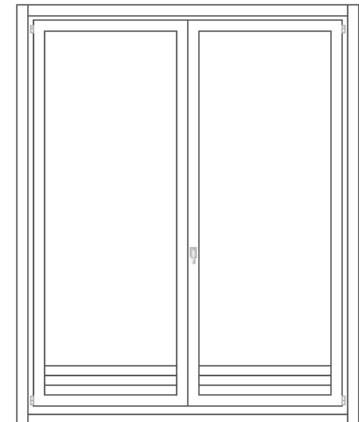

Modelo 200-2-250





GRUPO GUILLEN

Carpintería de Madera

Balconera

2 HOJAS

Balconera de 2 Hojas en madera 125x200

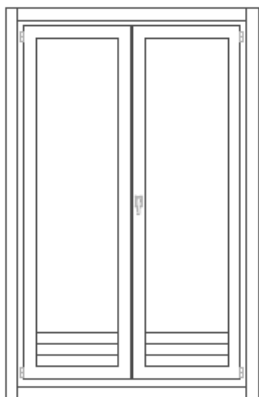

Modelo 125-2-200

Suministro de carpintería exterior GUILLEN con certificado del Sistema de Calidad según certificado de la Asociación Española de Normalización y Certificación (AENOR) ER-0533/2009, en maderas de PINO laminado acabado en fábrica con lassures de exterior a poro abierto en blanco o en su color, incluso herrajes, embalajes especiales de protección.

Balconera abatible de alzado recto AIRE 12 sistema RECORD® (NIGH TECHNOLOGY TOOLING) con doble junta de estanqueidad formada por cerco de 57x70 mm. con cámaras de descompresión, tapajuntas a la cara interior de 68x12 mm. y hojas solapadas diáfnas (de 79x57 / 79x68 / 85x79 mm. de sección), zocalo (de 262x57 / 68 / 79mm) y ajunquillamiento interno para acristalamientos (de hasta 20 / 27 / 35 mm. de espesor), incluso herrajes especiales antioxidantes oscilobatiente con cremona embutida (en una hoja activa) y pasador -caso de dos hojas en pasiva- de la firma AGB (Italia) acabado inox. con manezuela de aluminio anodizado plata.

Clasificación

Permeabilidad a aire = A-4

Estanqueidad al agua = E-1500

Resistencia al viento = V-4

Acabado

Opciones
(NO afectan al precio)

- Barniz
- Pintura RAL

Sección Ventana

Opciones
(SI afectan al precio)

- 79x57 mm (Hueco cristal 20mm)
- 79x68 mm (Hueco cristal 27mm)
- 85x79 mm (Hueco cristal 35mm)





GRUPO GUILLEN

Carpintería de Madera

Balconera

2 HOJAS

Balconera de 2 Hojas en madera 125x225

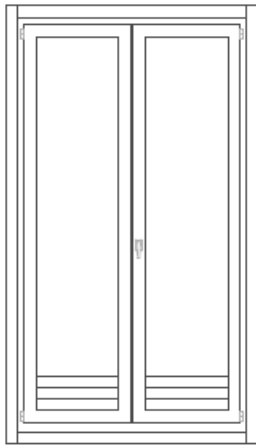

Modelo 125-2-225

Suministro de carpintería exterior GUILLEN con certificado del Sistema de Calidad según certificado de la Asociación Española de Normalización y Certificación (AENOR) ER-0533/2009, en maderas de PINO laminado acabado en fábrica con lassures de exterior a poro abierto en blanco o en su color, incluso herrajes, embalajes especiales de protección.

Balconera abatible de alzado recto AIRE 12 sistema RECORD® (NIGH TECHNOLOGY TOOLING) con doble junta de estanqueidad formada por cerco de 57x70 mm. con cámaras de descompresión, tapajuntas a la cara interior de 68x12 mm. y hojas solapadas diáfnas (de 79x57 / 79x68 / 85x79 mm. de sección), zocalo (de 262x57 / 68 / 79mm) y ajunquillamiento interno para acristalamientos (de hasta 20 / 27 / 35 mm. de espesor), incluso herrajes especiales antioxidantes oscilobatiente con cremona embutida (en una hoja activa) y pasador -caso de dos hojas en pasiva- de la firma AGB (Italia) acabado inox. con manezuela de aluminio anodizado plata.

Clasificación

Permeabilidad a aire = A-4

Estanqueidad al agua = E-1500

Resistencia al viento = V-4

Acabado

Opciones
(NO afectan al precio)

- Barniz
- Pintura RAL

Sección Ventana

Opciones
(SI afectan al precio)

- 79x57 mm (Hueco cristal 20mm)
- 79x68 mm (Hueco cristal 27mm)
- 85x79 mm (Hueco cristal 35mm)





GRUPO GUILLEN

Carpintería de Madera

Balconera

2 HOJAS

Balconera de 2 Hojas en madera 125x250

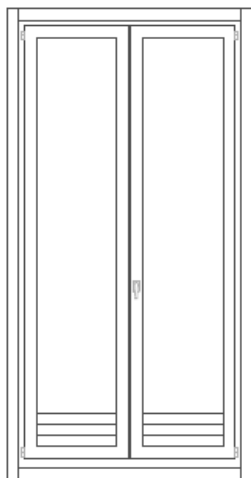

Modelo 125-2-250

Suministro de carpintería exterior GUILLEN con certificado del Sistema de Calidad según certificado de la Asociación Española de Normalización y Certificación (AENOR) ER-0533/2009, en maderas de PINO laminado acabado en fábrica con lassures de exterior a poro abierto en blanco o en su color, incluso herrajes, embalajes especiales de protección.

Balconera abatible de alzado recto AIRE 12 sistema RECORD® (NIGH TECHNOLOGY TOOLING) con doble junta de estanqueidad formada por cerco de 57x70 mm. con cámaras de descompresión, tapajuntas a la cara interior de 68x12 mm. y hojas solapadas diáfnas (de 79x57 / 79x68 / 85x79 mm. de sección), zocalo (de 262x57 / 68 / 79mm) y ajunquillamiento interno para acristalamientos (de hasta 20 / 27 / 35 mm. de espesor), incluso herrajes especiales antioxidantes oscilobatiente con cremona embutida (en una hoja activa) y pasador -caso de dos hojas en pasiva- de la firma AGB (Italia) acabado inox. con manezuela de aluminio anodizado plata.

Clasificación

Permeabilidad a aire = A-4

Estanqueidad al agua = E-1500

Resistencia al viento = V-4

Acabado

Opciones
(NO afectan al precio)

- Barniz
- Pintura RAL

Sección Ventana

Opciones
(SI afectan al precio)

- 79x57 mm (Hueco cristal 20mm)
- 79x68 mm (Hueco cristal 27mm)
- 85x79 mm (Hueco cristal 35mm)





GRUPO GUILLEN

Carpintería de Madera

Balconera

2 HOJAS

Balconera de 2 Hojas en madera 150x200

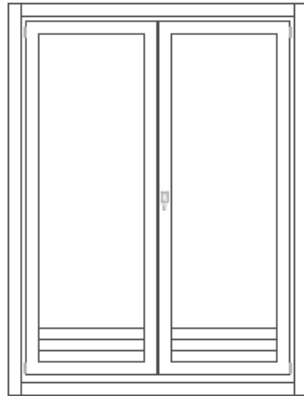

Modelo 150-2-200

Suministro de carpintería exterior GUILLEN con certificado del Sistema de Calidad según certificado de la Asociación Española de Normalización y Certificación (AENOR) ER-0533/2009, en maderas de PINO laminado acabado en fábrica con lassures de exterior a poro abierto en blanco o en su color, incluso herrajes, embalajes especiales de protección.

Balconera abatible de alzado recto AIRE 12 sistema RECORD® (NIGH TECHNOLOGY TOOLING) con doble junta de estanqueidad formada por cerco de 57x70 mm. con cámaras de descompresión, tapajuntas a la cara interior de 68x12 mm. y hojas solapadas diáfnas (de 79x57 / 79x68 / 85x79 mm. de sección), zocalo (de 262x57 / 68 / 79mm) y ajunquillamiento interno para acristalamientos (de hasta 20 / 27 / 35 mm. de espesor), incluso herrajes especiales antioxidantes oscilobatiente con cremona embutida (en una hoja activa) y pasador -caso de dos hojas en pasiva- de la firma AGB (Italia) acabado inox. con manezuela de aluminio anodizado plata.

Clasificación

Permeabilidad a aire = A-4

Estanqueidad al agua = E-1500

Resistencia al viento = V-4

Acabado

Opciones
(NO afectan al precio)

- Barniz
- Pintura RAL

Sección Ventana

Opciones
(SI afectan al precio)

- 79x57 mm (Hueco cristal 20mm)
- 79x68 mm (Hueco cristal 27mm)
- 85x79 mm (Hueco cristal 35mm)





GRUPO GUILLEN

Carpintería de Madera

Balconera

2 HOJAS

Balconera de 2 Hojas en madera 150x225

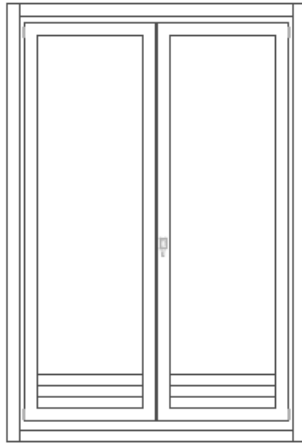

Modelo 150-2-225

Suministro de carpintería exterior GUILLEN con certificado del Sistema de Calidad según certificado de la Asociación Española de Normalización y Certificación (AENOR) ER-0533/2009, en maderas de PINO laminado acabado en fábrica con lassures de exterior a poro abierto en blanco o en su color, incluso herrajes, embalajes especiales de protección.

Balconera abatible de alzado recto AIRE 12 sistema RECORD® (NIGH TECHNOLOGY TOOLING) con doble junta de estanqueidad formada por cerco de 57x70 mm. con cámaras de descompresión, tapajuntas a la cara interior de 68x12 mm. y hojas solapadas diáfnas (de 79x57 / 79x68 / 85x79 mm. de sección), zocalo (de 262x57 / 68 / 79mm) y ajunquillamiento interno para acristalamientos (de hasta 20 / 27 / 35 mm. de espesor), incluso herrajes especiales antioxidantes oscilobatiente con cremona embutida (en una hoja activa) y pasador -caso de dos hojas en pasiva- de la firma AGB (Italia) acabado inox. con manezuela de aluminio anodizado plata.

Clasificación

Permeabilidad a aire = A-4

Estanqueidad al agua = E-1500

Resistencia al viento = V-4

Acabado

Opciones
(NO afectan al precio)

- Barniz
- Pintura RAL

Sección Ventana

Opciones
(SI afectan al precio)

- 79x57 mm (Hueco cristal 20mm)
- 79x68 mm (Hueco cristal 27mm)
- 85x79 mm (Hueco cristal 35mm)





GRUPO GUILLEN

Carpintería de Madera

Balconera

2 HOJAS

Balconera de 2 Hojas en madera 150x250

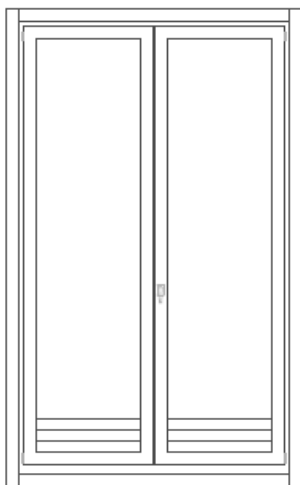

Modelo 150-2-250

Suministro de carpintería exterior GUILLEN con certificado del Sistema de Calidad según certificado de la Asociación Española de Normalización y Certificación (AENOR) ER-0533/2009, en maderas de PINO laminado acabado en fábrica con lassures de exterior a poro abierto en blanco o en su color, incluso herrajes, embalajes especiales de protección.

Balconera abatible de alzado recto AIRE 12 sistema RECORD® (NIGH TECHNOLOGY TOOLING) con doble junta de estanqueidad formada por cerco de 57x70 mm. con cámaras de descompresión, tapajuntas a la cara interior de 68x12 mm. y hojas solapadas diáfanas (de 79x57 / 79x68 / 85x79 mm. de sección), zocalo (de 262x57 / 68 / 79mm) y ajunquillamiento interno para acristalamientos (de hasta 20 / 27 / 35 mm. de espesor), incluso herrajes especiales antioxidantes oscilobatiente con cremona embutida (en una hoja activa) y pasador -caso de dos hojas en pasiva- de la firma AGB (Italia) acabado inox. con manezuela de aluminio anodizado plata.

Clasificación

Permeabilidad a aire = A-4

Estanqueidad al agua = E-1500

Resistencia al viento = V-4

Acabado

- Barniz
- Pintura RAL

Opciones

(NO afectan al precio)

Opciones

(SI afectan al precio)

Sección Ventana

- 79x57 mm (Hueco cristal 20mm)
- 79x68 mm (Hueco cristal 27mm)
- 85x79 mm (Hueco cristal 35mm)





GRUPO GUILLEN

Carpintería de Madera

Balconera

2 HOJAS

Balconera de 2 Hojas en madera 175x200

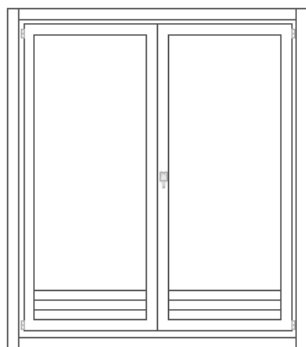

Modelo 175-2-200

Suministro de carpintería exterior GUILLEN con certificado del Sistema de Calidad según certificado de la Asociación Española de Normalización y Certificación (AENOR) ER-0533/2009, en maderas de PINO laminado acabado en fábrica con lassures de exterior a poro abierto en blanco o en su color, incluso herrajes, embalajes especiales de protección.

Balconera abatible de alzado recto AIRE 12 sistema RECORD® (NIGH TECHNOLOGY TOOLING) con doble junta de estanqueidad formada por cerco de 57x70 mm. con cámaras de descompresión, tapajuntas a la cara interior de 68x12 mm. y hojas solapadas diáfnas (de 79x57 / 79x68 / 85x79 mm. de sección), zocalo (de 262x57 / 68 / 79mm) y ajunquillamiento interno para acristalamientos (de hasta 20 / 27 / 35 mm. de espesor), incluso herrajes especiales antioxidantes oscilobatiente con cremona embutida (en una hoja activa) y pasador -caso de dos hojas en pasiva- de la firma AGB (Italia) acabado inox. con manezuela de aluminio anodizado plata.

Clasificación

Permeabilidad a aire = A-4

Estanqueidad al agua = E-1500

Resistencia al viento = V-4

Acabado

Opciones
(NO afectan al precio)

- Barniz
- Pintura RAL

Sección Ventana

Opciones
(SI afectan al precio)

- 79x57 mm (Hueco cristal 20mm)
- 79x68 mm (Hueco cristal 27mm)
- 85x79 mm (Hueco cristal 35mm)





GRUPO GUILLEN

Carpintería de Madera

Balconera

2 HOJAS

Balconera de 2 Hojas en madera 175x225



Modelo 175-2-225

Suministro de carpintería exterior GUILLEN con certificado del Sistema de Calidad según certificado de la Asociación Española de Normalización y Certificación (AENOR) ER-0533/2009, en maderas de PINO laminado acabado en fábrica con lassures de exterior a poro abierto en blanco o en su color, incluso herrajes, embalajes especiales de protección.

Balconera abatible de alzado recto AIRE 12 sistema RECORD® (NIGH TECHNOLOGY TOOLING) con doble junta de estanqueidad formada por cerco de 57x70 mm. con cámaras de descompresión, tapajuntas a la cara interior de 68x12 mm. y hojas solapadas diáfnas (de 79x57 / 79x68 / 85x79 mm. de sección), zocalo (de 262x57 / 68 / 79mm) y ajunquillamiento interno para acristalamientos (de hasta 20 / 27 / 35 mm. de espesor), incluso herrajes especiales antioxidantes oscilobatiente con cremona embutida (en una hoja activa) y pasador -caso de dos hojas en pasiva- de la firma AGB (Italia) acabado inox. con manezuela de aluminio anodizado plata.

Clasificación

Permeabilidad a aire = A-4

Estanqueidad al agua = E-1500

Resistencia al viento = V-4

Acabado

Opciones
(NO afectan al precio)

- Barniz
- Pintura RAL

Sección Ventana

Opciones
(SI afectan al precio)

- 79x57 mm (Hueco cristal 20mm)
- 79x68 mm (Hueco cristal 27mm)
- 85x79 mm (Hueco cristal 35mm)





GRUPO GUILLEN

Carpintería de Madera

Balconera

2 HOJAS

Balconera de 2 Hojas en madera 175x250

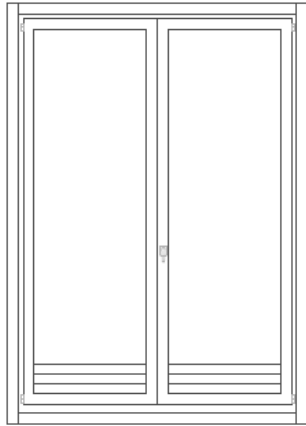

Modelo 175-2-250

Suministro de carpintería exterior GUILLEN con certificado del Sistema de Calidad según certificado de la Asociación Española de Normalización y Certificación (AENOR) ER-0533/2009, en maderas de PINO laminado acabado en fábrica con lassures de exterior a poro abierto en blanco o en su color, incluso herrajes, embalajes especiales de protección.

Balconera abatible de alzado recto AIRE 12 sistema RECORD® (NIGH TECHNOLOGY TOOLING) con doble junta de estanqueidad formada por cerco de 57x70 mm. con cámaras de descompresión, tapajuntas a la cara interior de 68x12 mm. y hojas solapadas diáfnas (de 79x57 / 79x68 / 85x79 mm. de sección), zocalo (de 262x57 / 68 / 79mm) y ajunquillamiento interno para acristalamientos (de hasta 20 / 27 / 35 mm. de espesor), incluso herrajes especiales antioxidantes oscilobatiente con cremona embutida (en una hoja activa) y pasador -caso de dos hojas en pasiva- de la firma AGB (Italia) acabado inox. con manezuela de aluminio anodizado plata.

Clasificación

Permeabilidad a aire = A-4

Estanqueidad al agua = E-1500

Resistencia al viento = V-4

Acabado

Opciones
(NO afectan al precio)

- Barniz
- Pintura RAL

Sección Ventana

Opciones
(SI afectan al precio)

- 79x57 mm (Hueco cristal 20mm)
- 79x68 mm (Hueco cristal 27mm)
- 85x79 mm (Hueco cristal 35mm)





GRUPO GUILLEN

Carpintería de Madera

Balconera

2 HOJAS

Balconera de 2 Hojas en madera 200x200

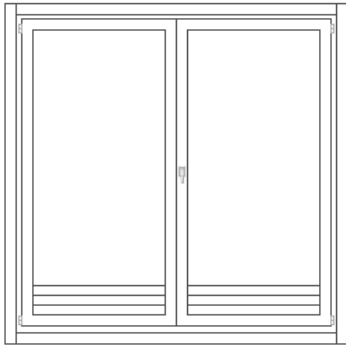

Modelo 200-2-200

Suministro de carpintería exterior GUILLEN con certificado del Sistema de Calidad según certificado de la Asociación Española de Normalización y Certificación (AENOR) ER-0533/2009, en maderas de PINO laminado acabado en fábrica con lassures de exterior a poro abierto en blanco o en su color, incluso herrajes, embalajes especiales de protección.

Balconera abatible de alzado recto AIRE 12 sistema RECORD® (NIGH TECHNOLOGY TOOLING) con doble junta de estanqueidad formada por cerco de 57x70 mm. con cámaras de descompresión, tapajuntas a la cara interior de 68x12 mm. y hojas solapadas diáfnas (de 79x57 / 79x68 / 85x79 mm. de sección), zocalo (de 262x57 / 68 / 79mm) y ajunquillamiento interno para acristalamientos (de hasta 20 / 27 / 35 mm. de espesor), incluso herrajes especiales antioxidantes oscilobatiente con cremona embutida (en una hoja activa) y pasador -caso de dos hojas en pasiva- de la firma AGB (Italia) acabado inox. con manezuela de aluminio anodizado plata.

Clasificación

Permeabilidad a aire = A-4

Estanqueidad al agua = E-1500

Resistencia al viento = V-4

Acabado

- Barniz
- Pintura RAL

Opciones

(NO afectan al precio)

Opciones

(SI afectan al precio)

Sección Ventana

- 79x57 mm (Hueco cristal 20mm)
- 79x68 mm (Hueco cristal 27mm)
- 85x79 mm (Hueco cristal 35mm)





GRUPO GUILLEN

Carpintería de Madera

Balconera

2 HOJAS

Balconera de 2 Hojas en madera 200x225

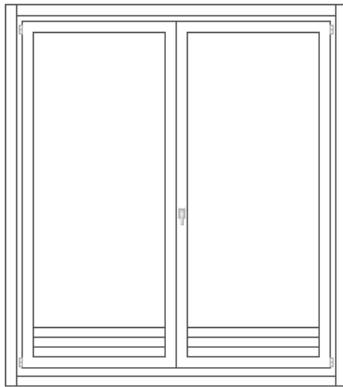

Modelo 200-2-225

Suministro de carpintería exterior GUILLEN con certificado del Sistema de Calidad según certificado de la Asociación Española de Normalización y Certificación (AENOR) ER-0533/2009, en maderas de PINO laminado acabado en fábrica con lassures de exterior a poro abierto en blanco o en su color, incluso herrajes, embalajes especiales de protección.

Balconera abatible de alzado recto AIRE 12 sistema RECORD® (NIGH TECHNOLOGY TOOLING) con doble junta de estanqueidad formada por cerco de 57x70 mm. con cámaras de descompresión, tapajuntas a la cara interior de 68x12 mm. y hojas solapadas diáfnas (de 79x57 / 79x68 / 85x79 mm. de sección), zocalo (de 262x57 / 68 / 79mm) y ajunquillamiento interno para acristalamientos (de hasta 20 / 27 / 35 mm. de espesor), incluso herrajes especiales antioxidantes oscilobatiente con cremona embutida (en una hoja activa) y pasador -caso de dos hojas en pasiva- de la firma AGB (Italia) acabado inox. con manezuela de aluminio anodizado plata.

Clasificación

Permeabilidad a aire = A-4

Estanqueidad al agua = E-1500

Resistencia al viento = V-4

Acabado

Opciones
(NO afectan al precio)

- Barniz
- Pintura RAL

Sección Ventana

Opciones
(SI afectan al precio)

- 79x57 mm (Hueco cristal 20mm)
- 79x68 mm (Hueco cristal 27mm)
- 85x79 mm (Hueco cristal 35mm)





GRUPO GUILLEN

Carpintería de Madera

Balconera

2 HOJAS

Balconera de 2 Hojas en madera 200x250

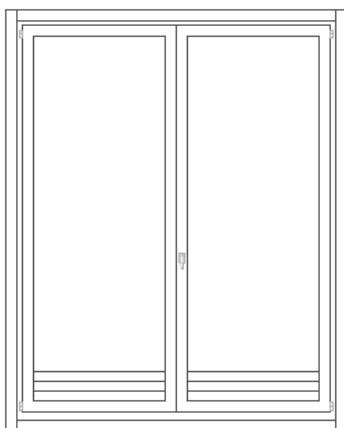

Modelo 200-2-250

Suministro de carpintería exterior GUILLEN con certificado del Sistema de Calidad según certificado de la Asociación Española de Normalización y Certificación (AENOR) ER-0533/2009, en maderas de PINO laminado acabado en fábrica con lassures de exterior a poro abierto en blanco o en su color, incluso herrajes, embalajes especiales de protección.

Balconera abatible de alzado recto AIRE 12 sistema RECORD® (NIGH TECHNOLOGY TOOLING) con doble junta de estanqueidad formada por cerco de 57x70 mm. con cámaras de descompresión, tapajuntas a la cara interior de 68x12 mm. y hojas solapadas diáfanas (de 79x57 / 79x68 / 85x79 mm. de sección), zocalo (de 262x57 / 68 / 79mm) y ajunquillamiento interno para acristalamientos (de hasta 20 / 27 / 35 mm. de espesor), incluso herrajes especiales antioxidantes oscilobatiente con cremona embutida (en una hoja activa) y pasador -caso de dos hojas en pasiva- de la firma AGB (Italia) acabado inox. con manezuela de aluminio anodizado plata.

Clasificación

Permeabilidad a aire = A-4
Estanqueidad al agua = E-1500
Resistencia al viento = V-4

Acabado

Opciones
(NO afectan al precio)

- Barniz
- Pintura RAL

Sección Ventana

Opciones
(SI afectan al precio)

- 79x57 mm (Hueco cristal 20mm)
- 79x68 mm (Hueco cristal 27mm)
- 85x79 mm (Hueco cristal 35mm)





GRUPO GUILLEN

Carpintería de Madera

BALCONERAS

2 Hojas CON FIJO_A

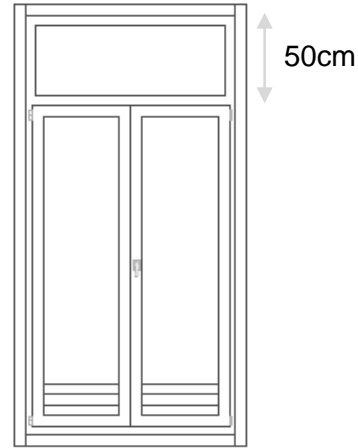

Modelo 125-2-250F_A

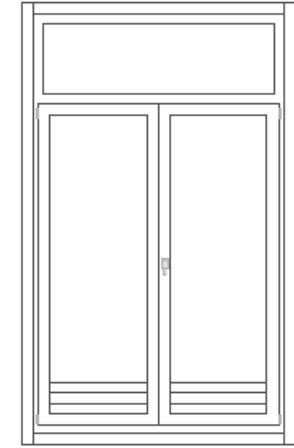

Modelo 150-2-250F_A

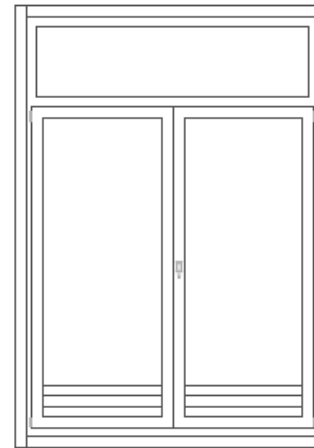

Modelo 175-2-250F_A

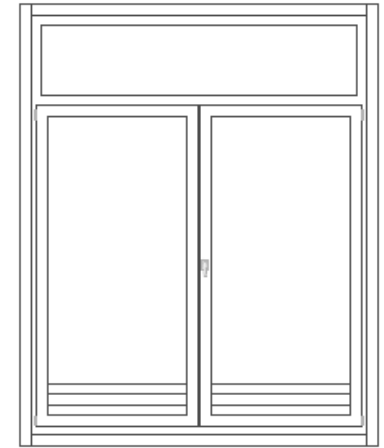

Modelo 175-2-250F_A





GRUPO GUILLEN

Carpintería de Madera

Balconera

2 HOJAS CON FIJO_A

Balconera de 2 Hojas CON FIJO_A de 125x250 en madera

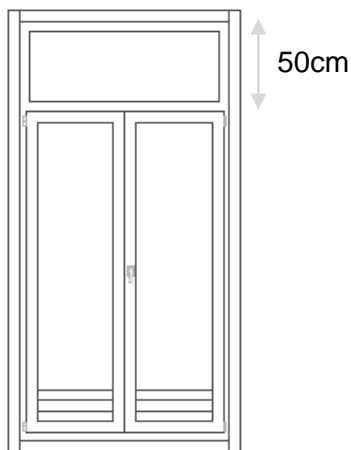

Modelo 125-2-250F_A

Suministro de carpintería exterior GUILLEN con certificado del Sistema de Calidad según certificado de la Asociación Española de Normalización y Certificación (AENOR) ER-0533/2009, en maderas de PINO laminado acabado en fábrica con lassures de exterior a poro abierto en blanco o en su color, incluso herrajes, embalajes especiales de protección.

Balconera abatible de alzado recto AIRE 12 sistema RECORD® (NIGH TECHNOLOGY TOOLING) con doble junta de estanqueidad formada por cerco de 57x70 mm. con cámaras de descompresión, tapajuntas a la cara interior de 68x12 mm. y hojas solapadas diáfanas (de 79x57 / 79x68 / 85x79 mm. de sección), zocalo (de 262x57 / 68 / 79mm) y ajunquillamiento interno para acristalamientos (de hasta 20 / 27 / 35 mm. de espesor), incluso herrajes especiales antioxidantes oscilobatiente con cremona embutida (en una hoja activa) y pasador -caso de dos hojas en pasiva- de la firma AGB (Italia) acabado inox. con manezuela de aluminio anodizado plata.

Clasificación

Permeabilidad a aire = A-4

Estanqueidad al agua = E-1500

Resistencia al viento = V-4

Acabado

Opciones
(NO afectan al precio)

- Barniz
- Pintura RAL

Sección Ventana

Opciones
(SI afectan al precio)

- 79x57 mm (Hueco cristal 20mm)
- 79x68 mm (Hueco cristal 27mm)
- 85x79 mm (Hueco cristal 35mm)





GRUPO GUILLEN

Carpintería de Madera

Balconera

2 HOJAS CON FIJO_A

Balconera de 2 Hojas CON FIJO_A de 150X250 en madera

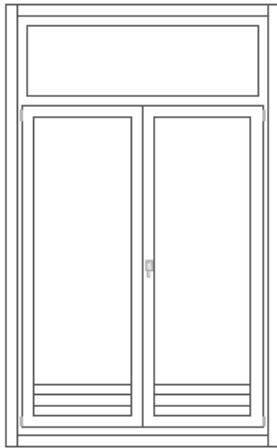

Modelo 150-2-250F_A

Suministro de carpintería exterior GUILLEN con certificado del Sistema de Calidad según certificado de la Asociación Española de Normalización y Certificación (AENOR) ER-0533/2009, en maderas de PINO laminado acabado en fábrica con lassures de exterior a poro abierto en blanco o en su color, incluso herrajes, embalajes especiales de protección.

Balconera abatible de alzado recto AIRE 12 sistema RECORD® (NIGH TECHNOLOGY TOOLING) con doble junta de estanqueidad formada por cerco de 57x70 mm. con cámaras de descompresión, tapajuntas a la cara interior de 68x12 mm. y hojas solapadas diáfnas (de 79x57 / 79x68 / 85x79 mm. de sección), zocalo (de 262x57 / 68 / 79mm) y ajunquillamiento interno para acristalamientos (de hasta 20 / 27 / 35 mm. de espesor), incluso herrajes especiales antioxidantes oscilobatiente con cremona embutida (en una hoja activa) y pasador -caso de dos hojas en pasiva- de la firma AGB (Italia) acabado inox. con manezuela de aluminio anodizado plata.

Clasificación

Permeabilidad a aire = A-4

Estanqueidad al agua = E-1500

Resistencia al viento = V-4

Acabado

- Barniz
- Pintura RAL

Opciones

(NO afectan al precio)

Opciones

(SI afectan al precio)

Sección Ventana

- 79x57 mm (Hueco cristal 20mm)
- 79x68 mm (Hueco cristal 27mm)
- 85x79 mm (Hueco cristal 35mm)





GRUPO GUILLEN

Carpintería de Madera

Balconera

2 HOJAS CON FIJO_A

Balconera de 2 Hojas CON FIJO_A de 175x250 en madera

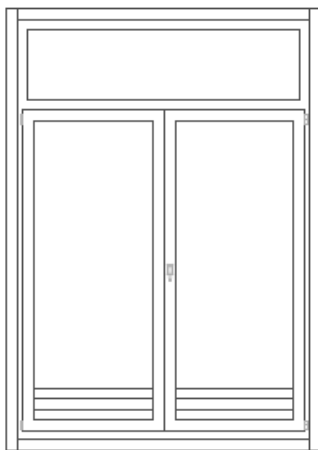

Modelo 175-2-250F_A

Suministro de carpintería exterior GUILLEN con certificado del Sistema de Calidad según certificado de la Asociación Española de Normalización y Certificación (AENOR) ER-0533/2009, en maderas de PINO laminado acabado en fábrica con lassures de exterior a poro abierto en blanco o en su color, incluso herrajes, embalajes especiales de protección.

Balconera abatible de alzado recto AIRE 12 sistema RECORD® (NIGH TECHNOLOGY TOOLING) con doble junta de estanqueidad formada por cerco de 57x70 mm. con cámaras de descompresión, tapajuntas a la cara interior de 68x12 mm. y hojas solapadas diáfnas (de 79x57 / 79x68 / 85x79 mm. de sección), zocalo (de 262x57 / 68 / 79mm) y ajunquillamiento interno para acristalamientos (de hasta 20 / 27 / 35 mm. de espesor), incluso herrajes especiales antioxidantes oscilobatiente con cremona embutida (en una hoja activa) y pasador -caso de dos hojas en pasiva- de la firma AGB (Italia) acabado inox. con manezuela de aluminio anodizado plata.

Clasificación

Permeabilidad a aire = A-4

Estanqueidad al agua = E-1500

Resistencia al viento = V-4

Acabado

- Barniz
- Pintura RAL

Opciones

(NO afectan al precio)

Opciones

(SI afectan al precio)

Sección Ventana

- 79x57 mm (Hueco cristal 20mm)
- 79x68 mm (Hueco cristal 27mm)
- 85x79 mm (Hueco cristal 35mm)





GRUPO GUILLEN

Carpintería de Madera

Balconera

2 HOJAS CON FIJO_A

Balconera de 2 Hojas CON FIJO_A de 200x250 en madera

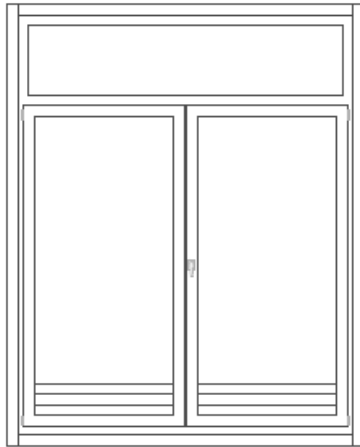

Modelo 175-2-250F_A

Suministro de carpintería exterior GUILLEN con certificado del Sistema de Calidad según certificado de la Asociación Española de Normalización y Certificación (AENOR) ER-0533/2009, en maderas de PINO laminado acabado en fábrica con lassures de exterior a poro abierto en blanco o en su color, incluso herrajes, embalajes especiales de protección.

Balconera abatible de alzado recto AIRE 12 sistema RECORD® (NIGH TECHNOLOGY TOOLING) con doble junta de estanqueidad formada por cerco de 57x70 mm. con cámaras de descompresión, tapajuntas a la cara interior de 68x12 mm. y hojas solapadas diáfnas (de 79x57 / 79x68 / 85x79 mm. de sección), zocalo (de 262x57 / 68 / 79mm) y ajunquillamiento interno para acristalamientos (de hasta 20 / 27 / 35 mm. de espesor), incluso herrajes especiales antioxidantes oscilobatiente con cremona embutida (en una hoja activa) y pasador -caso de dos hojas en pasiva- de la firma AGB (Italia) acabado inox. con manezuela de aluminio anodizado plata.

Clasificación

Permeabilidad a aire = A-4

Estanqueidad al agua = E-1500

Resistencia al viento = V-4

Acabado

- Barniz
- Pintura RAL

Opciones

(NO afectan al precio)

Sección Ventana

Opciones
(SI afectan al precio)

- 79x57 mm (Hueco cristal 20mm)
- 79x68 mm (Hueco cristal 27mm)
- 85x79 mm (Hueco cristal 35mm)





GRUPO GUILLEN

Carpintería de Madera

AMBIENTES



Nota: Los tonos y colores son orientativos, ya que dependen de la impresión. La empresa no se hace responsable de la exactitud de los mismos.

